

Haier

Calentador de agua con bomba de calor Manual de Operación e Instalación



Modelo

HP80M5

HP110M5

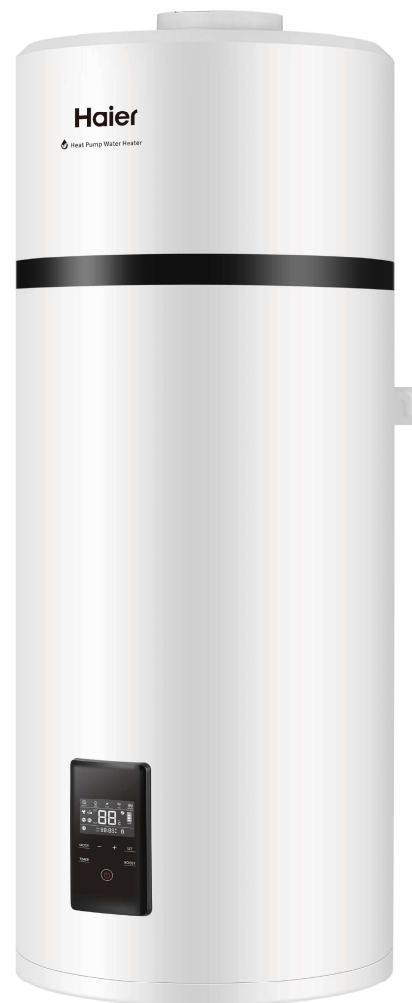

Español

Lea este manual detenidamente antes de usar este calentador de agua.

La apariencia del calentador de agua descrita en este manual es solo para referencia.

Contenidos

1. Instrucciones de seguridad.....	3
2. Instrucciones de transporte y almacenamiento.....	6
3. Funcionamiento y principios.....	6
4. Parámetros técnicos.....	7
5. Descripción de piezas y componentes.....	8
6. Introducción a la instalación.....	11
7. Operación y funciones.....	20
8. Comprobación y mantenimiento.....	24
9. Fallas y protección.....	25
10. Ficha de producto.....	26

Estimados usuarios de Haier,

Gracias por elegir los productos Haier.

Lea este manual detenidamente y siga las instrucciones de operación y seguridad para garantizar la mejor instalación y utilización del producto.



Declaración de seguridad del producto:

1. Este aparato se puede utilizar por personas con discapacidad física, sensorial o mental o con falta de experiencia y conocimiento, si han recibido instrucciones sobre la utilización del aparato y bajo la supervisión de forma segura y comprenden los peligros existentes.

2. Los niños deben ser supervisados especialmente para asegurarse de que se mantengan alejados de este producto.

3. Para el método de instalación de la válvula de seguridad, consulte la página 16.



4. El agua puede gotear de la tubería de descarga del dispositivo de alivio de presión y esta tubería debe mantenerse abierta a la atmósfera.

5. El calentador de agua debe drenarse de acuerdo con las instrucciones especificadas en la página 27.







Instrucciones de seguridad (a seguir en cualquier momento)

Interpretación de marcas y símbolos









El incumplimiento de estas instrucciones puede causar fallas graves del dispositivo y riesgos para el usuario.

	Las instrucciones con esta marca de advertencia deben seguirse estrictamente durante el funcionamiento. Se relacionan con la seguridad del producto y la seguridad personal de los usuarios.
	La información proporcionada con esta marca de prohibición se refiere a las actividades que están definitivamente prohibidas. De lo contrario, la máquina podría dañarse o los usuarios podrían correr peligro personal.







Español

  El calentador de agua se instalará de conformidad estricta con los reglamentos de cableado locales y estará equipado con una alimentación que cuenta con una línea de puesta a tierra. Garantice una conexión a tierra efectiva.	 La línea de puesta a tierra y la línea cero de la alimentación no deben conectarse juntos. La línea de puesta a tierra no debe estar conectada a las tuberías que transmiten gas o agua, los pararrayos o las líneas telefónicas.
 El calentador de agua no debe instalarse en los lugares donde el drenaje de agua no está disponible o es imposible.	 Se recomienda que el calentador de agua se instale en el interior.
 Este tanque de almacenamiento de agua debe estar equipado con una válvula de seguridad. Su posición de instalación no se cambiará. Para garantizar un funcionamiento seguro, no debe bloquearse en ningún momento.	 Durante el baño, los niños deben estar bajo la supervisión de una persona adulta.

Instrucciones de seguridad (a seguir en cualquier momento)

 <p>La temperatura del agua de salida de un calentador de agua suele ser más alta que la temperatura indicada en la pantalla. El agua caliente no debe apuntar al cuerpo humano inmediatamente después de abrir la válvula de agua caliente para evitar lesiones causadas por el agua caliente.</p>	 <p>En el cableado fijo deben incorporarse los medios de desconexión de la alimentación principal que tengan una separación de contactos en todos los polos que proporcionen una desconexión completa en condiciones de categoría de sobretensión III, de acuerdo con las reglas de cableado.</p>
 <p>Instale el calentador de agua en estricta conformidad con las instrucciones de instalación especificadas en las páginas 11-23.</p>	 <p>Si el cable de alimentación está dañado, será sustituido por profesionales cualificados para evitar peligros.</p>
 <p>No pongan las manos u otros objetos en la rejilla de aire para evitar lesiones o daños al calentador de agua.</p>	 <p>El mantenimiento debe realizarse de acuerdo con las instrucciones especificadas en la página 27.</p>
 <p>El calentador de agua está destinado para estar conectado permanentemente a la red de agua y no conectado mediante un kit de mangueras.</p>	
 <p>No instale el calentador de agua en una posición expuesta a gas, vapores o polvo.</p>	
 <p>La presión del agua de entrada está entre 0,1-0,5MPa. Se recomienda una temperatura del agua de entrada entre 10-30°C.</p>	

Instrucciones de seguridad (a seguir en cualquier momento)

 <p>Gire la manija de la válvula de seguridad una vez al mes. La válvula funcionará bien si sale el agua; de lo contrario, compruebe si la válvula está bloqueada, y sustituya la válvula de seguridad cuando sea necesario.</p>	 <p>Los calentadores de agua deben estar equipados con una línea eléctrica dedicada e interruptores de corriente residual. La corriente de acción no debe exceder los 30 mA;</p>
 <p>La tubería de drenaje de agua debe estar conectada con la atmósfera, y no debe estar bloqueada; La tubería de drenaje de agua conectada a una válvula de seguridad se instalará en un entorno sin escarcha con una inclinación continua hacia abajo.</p>	
 <p>El aparato contiene gases de efecto invernadero fluorados. Nombre químico del gas: R134a / 0,45Kg Los gases fluorados de efecto invernadero están contenidos en equipos herméticamente sellados. Potencial de Calentamiento Global (GWP): 1430</p>	
 <p>Si es necesario, consulte el diagrama de cableado en la página 23.</p>	
 <p>Para el método de conexión del aparato a la alimentación de energía, consulte la página 21.</p>	
 <p>De acuerdo con las reglas de seguridad, se debe instalar una válvula de seguridad (8bar, G1/2F) en el tanque. Para Francia, recomendamos las unidades de seguridad hidráulicas equipadas con una membrana con la marca NF. La presión nominal de la válvula de seguridad no excederá de 0,8MPa.</p>	

Instrucciones de transporte y almacenamiento

1. Durante el transporte o almacenamiento, el calentador de agua con bomba de calor se empaquetará en un embalaje sin daños para evitar daños en la apariencia y el rendimiento del producto;
2. Durante el transporte o almacenamiento, el calentador de agua con bomba de calor debe estar en posición vertical;
3. En condiciones especiales, este producto puede colocarse por un tiempo / distancia corto según la indicación en el lado del embalaje. Después de poner a un lado el calentador de agua con bomba de calor durante un tiempo determinado, se mantendrá en posición vertical durante más de 4 horas antes del arranque.



¡La máquina debe mantenerse en posición vertical en cualquier momento para obtener el mejor rendimiento!

Funcionamiento y principios

Un refrigerante líquido a baja presión se vaporiza en el evaporador de la bomba de calor y se pasa al compresor. Al aumentar la presión del refrigerante, también lo hace su temperatura. El refrigerante caliente pasa a través de un serpentín del condensador dentro del tanque de almacenamiento, transmitiendo calor al agua almacenada allí. Cuando el refrigerante lleva su calor al agua, se enfría y se condensa y luego pasa a través de una válvula de expansión donde la presión se reduce y el ciclo comienza de nuevo.

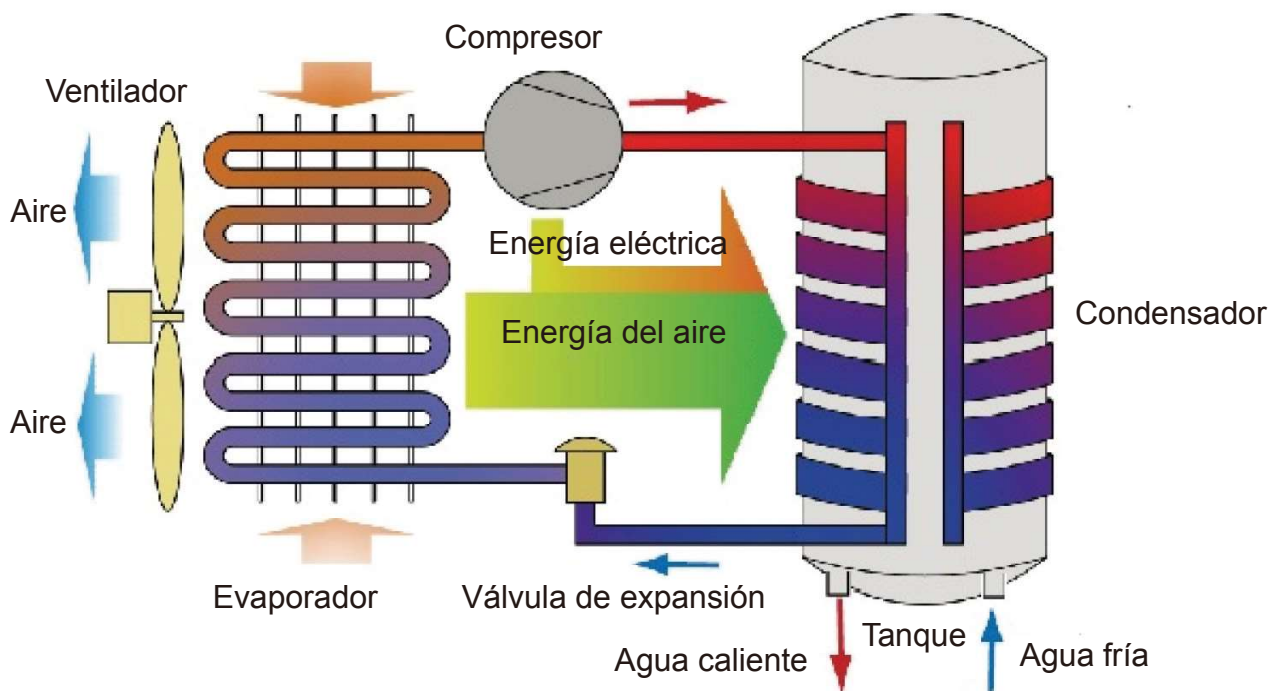

Parámetros técnicos

Modelo	HP80M5	HP110M5
Tanque		
Volumen del tanque	80L	110L
Tensión / frecuencia nominal	220V ~ 240 V/50 Hz	220V ~ 240 V/50 Hz
Presión nominal del tanque	0,8MPa	0,8MPa
Protección anticorrosiva	Varilla de magnesio	Varilla de magnesio
Grado resistente al agua	IPX4	IPX4
Rendimientos		
Tipo de extracción	Ambiente / Exterior	Ambiente / Exterior
COP @ 7°C / EN16147	2.715	2.644
COP @ 14°C / EN16147	3.172	3.203
Ciclo para el roscado	M	M
Entrada de energía de reserva	1200W	1200W
Potencia nominal de entrada por bomba de calor	240W	240W
Potencia máxima de entrada por bomba de calor	350W	350W
Potencia máxima de entrada	1550W	1550W
Potencia de entrada de reserva / Pes	20W	20W
Volumen máximo de agua caliente utilizable entre 40°C a 55°C ajustado	102.5L	132.6L
Tiempo de calentamiento (7°C)	4h58	6h35
Tiempo de calentamiento (14°C)	4h09	5h23
Ajuste de temperatura por defecto	55°C	55°C
Rango de ajuste de temperatura - con calentador	35°C-75°C	35°C-75°C
Longitud máxima del conducto de aire	5m	5m
Diámetro de la conexión del conducto de aire	160mm	160mm
Presión máxima de trabajo de refrigerante	0,8/2,8MPa	0,8/2,8MPa
Tipo / peso de refrigerante	R134a/0,45 kg	R134a/0,45 kg
Nivel de potencia acústica	50dB	50dB
Temperatura ambiente de uso del producto.	-7 ~ 45 ° C	-7 ~ 45 ° C
Temperatura de funcionamiento de la bomba de calor	-7 ~ 45 ° C	-7 ~ 45 ° C
Dimensión y conexiones		
Conexión de entrada y salida de agua	G1/2"M	G1/2"M
Conexión de válvula de seguridad	G1/2"M	G1/2"M
Conexión de desagüe y entrada de agua	G1/2"M	G1/2"M
Dimensiones del producto	492*537*1170 mm	492*537*1320 mm
Dimensión de embalaje sin paleta	587*587*1247mm	587*587*1397 mm
Peso neto / Bruto	51/59kg	55/63kg
* Los datos de COP y nivel de ruido se probaron en el laboratorio de Haier.		

Descripción de piezas y componentes

Estructura de bomba de calor

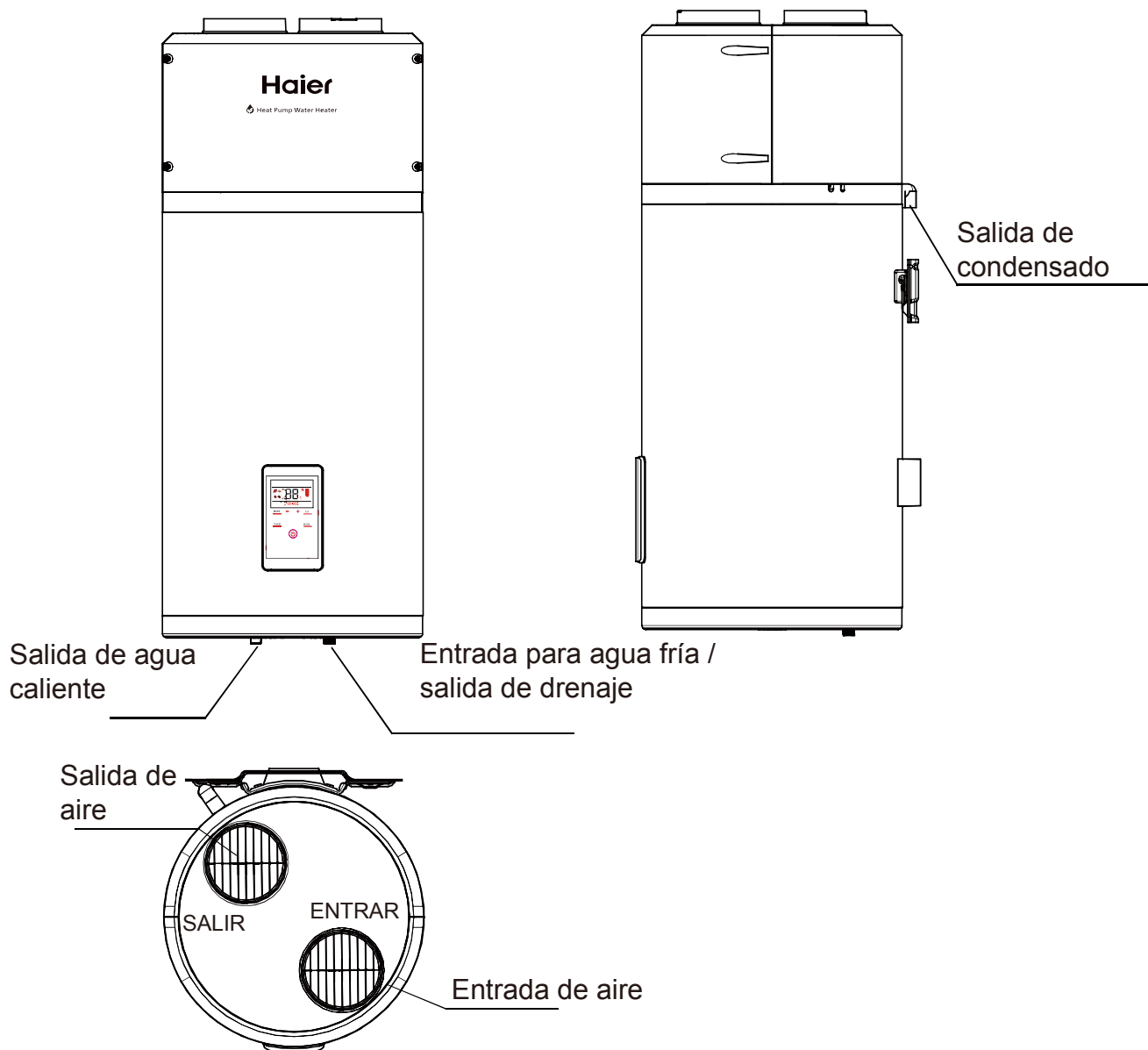

Accesorios

Nombre de pieza	Calentador de agua con bomba de calor	Válvula de seguridad	Tubería de drenaje para agua condensada	Placa de soporte	Manual de instrucciones
Cantidad	1	1	1	1	1

Descripción de piezas y componentes

Vista detallada

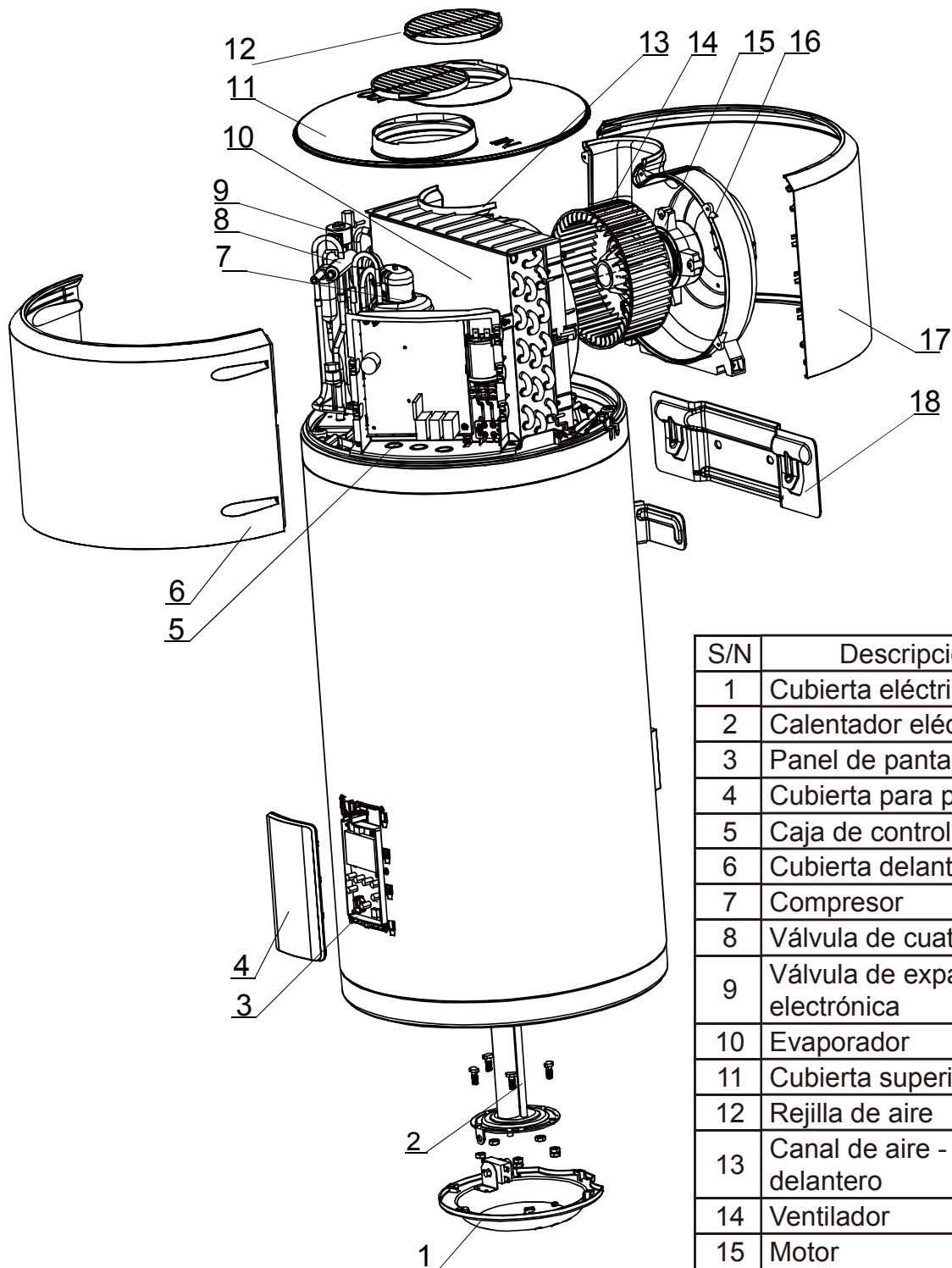

S/N	Descripción
1	Cubierta eléctrica
2	Calentador eléctrico
3	Panel de pantalla
4	Cubierta para pantalla
5	Caja de control
6	Cubierta delantera
7	Compresor
8	Válvula de cuatro vías
9	Válvula de expansión electrónica
10	Evaporador
11	Cubierta superior
12	Rejilla de aire
13	Canal de aire - delantero
14	Ventilador
15	Motor
16	Canal de aire - trasero
17	Cubierta trasera
18	Placa de soporte

Introducción a la instalación

Precaución de instalación

- No instale el calentador de agua en una posición expuesta a gas, vapores o polvo.
- Instale el aparato sobre una superficie plana y sólida. La superficie puede soportar el peso de la máquina y el agua condensada se puede drenar libremente.
- El ruido producido por el funcionamiento y el flujo de aire no molestará a los vecinos.
- Asegúrese de que quede suficiente espacio para la instalación y el mantenimiento.
- No hay fuertes interferencias electromagnéticas alrededor que puedan afectar las funciones de control.
- No existe gas de azufre o aceite mineral en el lugar de instalación, lo que puede causar corrosión de la máquina y los accesorios.
- La tubería de agua para el calentador de agua utilizada a las temperaturas inferiores a 0°C no debe congelarse.
- No se colocará en las cuartos donde se utilice un sistema de calefacción para que el suministro de calefacción a la cuarto no se vea afectado.
- No se colocará dentro de un espacio totalmente cerrado.
- El aire aspirado no debe ser polvoriento en ningún caso.
- Instale el aparato en una cuarto seca, sin escarcha.
- Temperatura del aire ambiente o del aire aspirado por la bomba de calor para un funcionamiento óptimo: de 2 a 35°C.

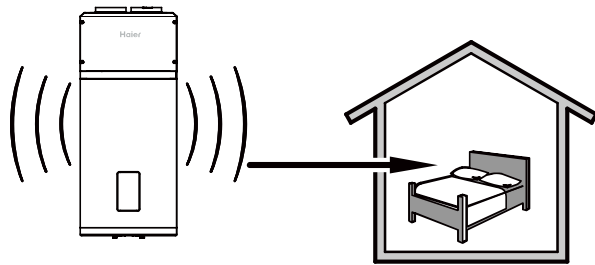

Mantenga una distancia adecuada entre la bomba de calor en funcionamiento y el **cuarto** de descanso.

Introducción a la instalación

Dimensiones de instalación

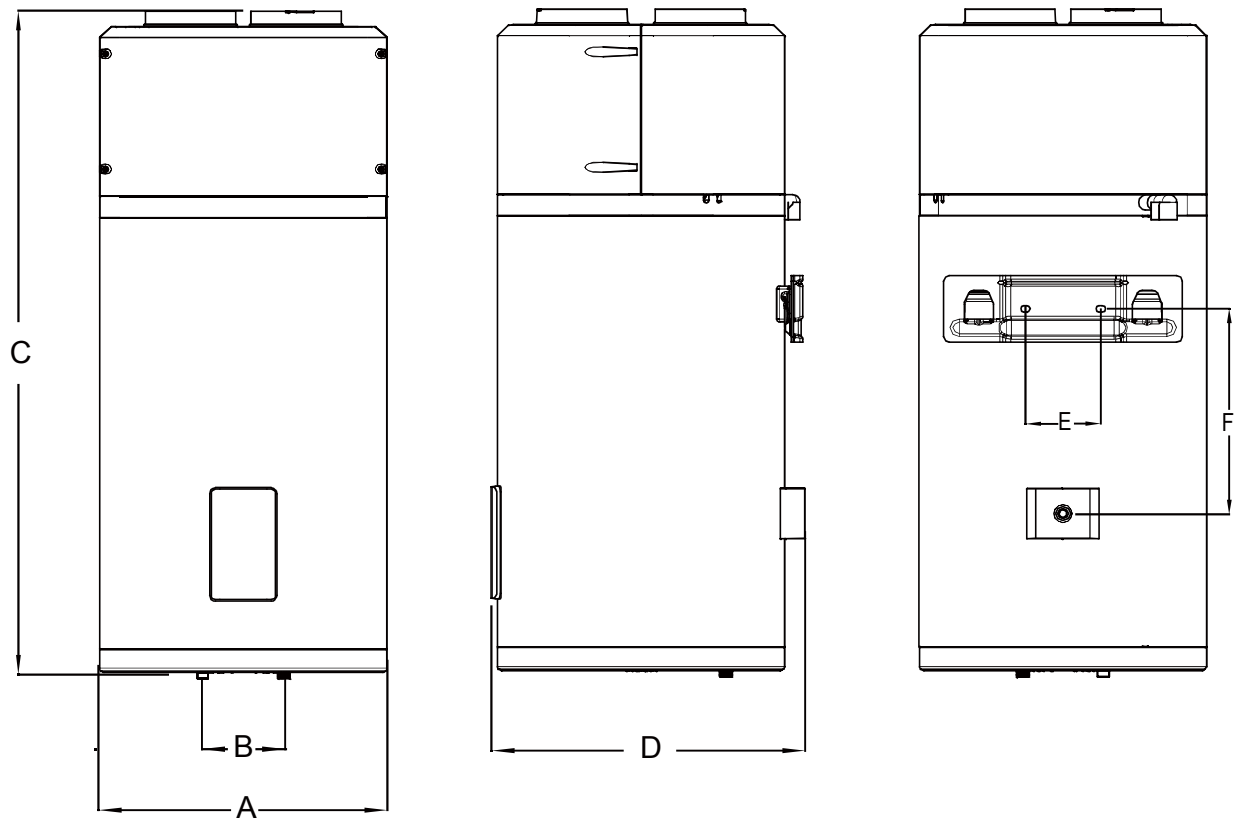

Español

Unidad: mm

Modelo	A	B	C	D	E	F
HP80M5	492	140	1170	538	159	362
HP110M5	492	140	1320	538	159	362

Introducción a la instalación

Dimensiones de instalación

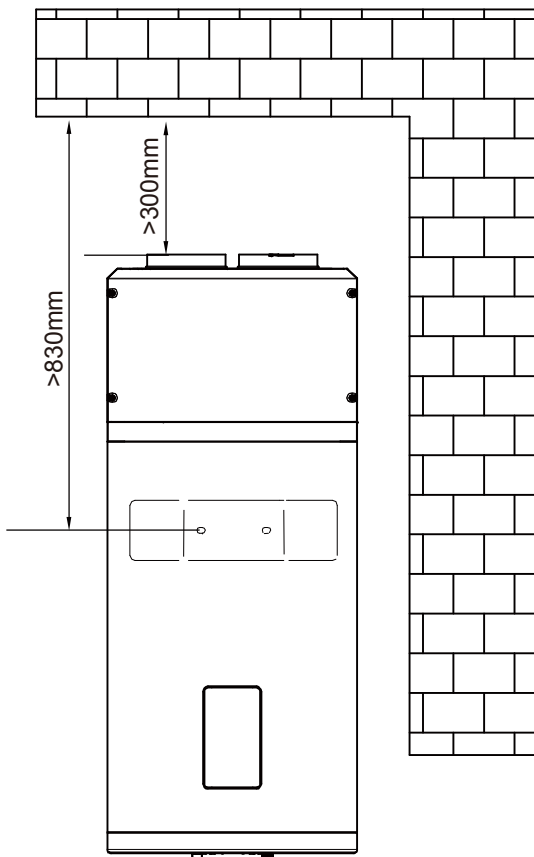

Nota: Estos dos pernos de expansión pueden soportar al menos 200 kg de peso. Utilice los pernos de expansión adaptados al material de su pared.

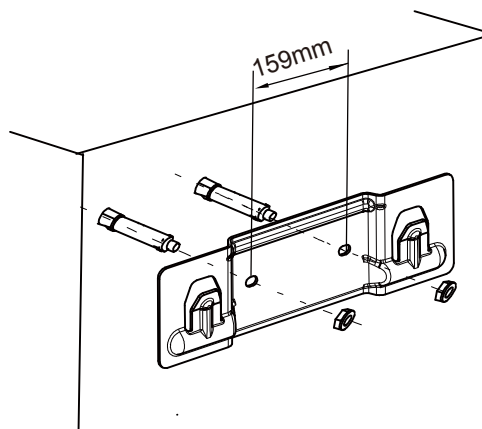

Para el ángulo de instalación, consulte los siguientes diagramas:

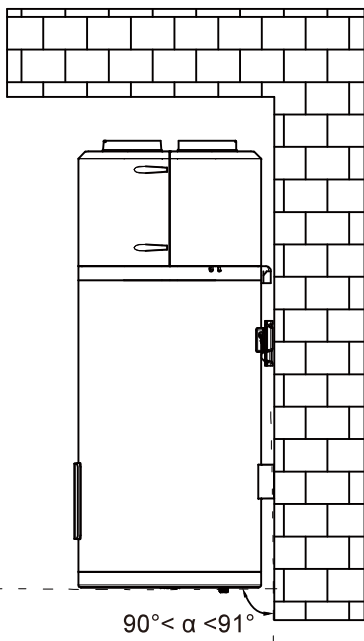

Una vez completada la instalación, es necesario usar una regla de nivel para verificar si el soporte se mantiene en un estado horizontal.

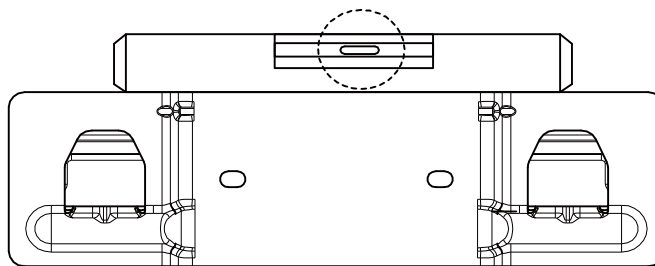

Introducción a la instalación

Conexión de aire

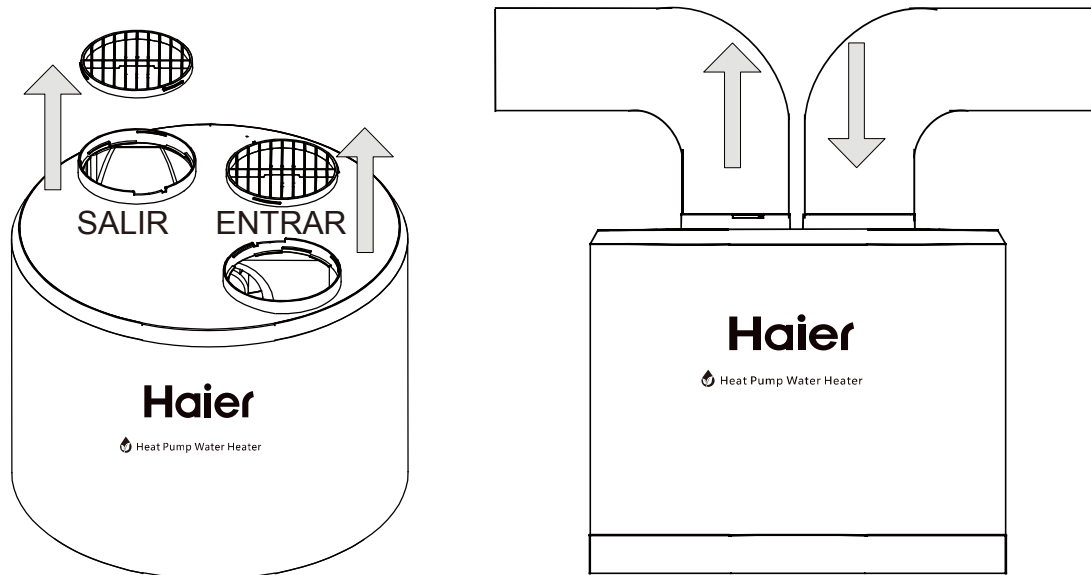

Español

- Primero retire la rejilla de aire.

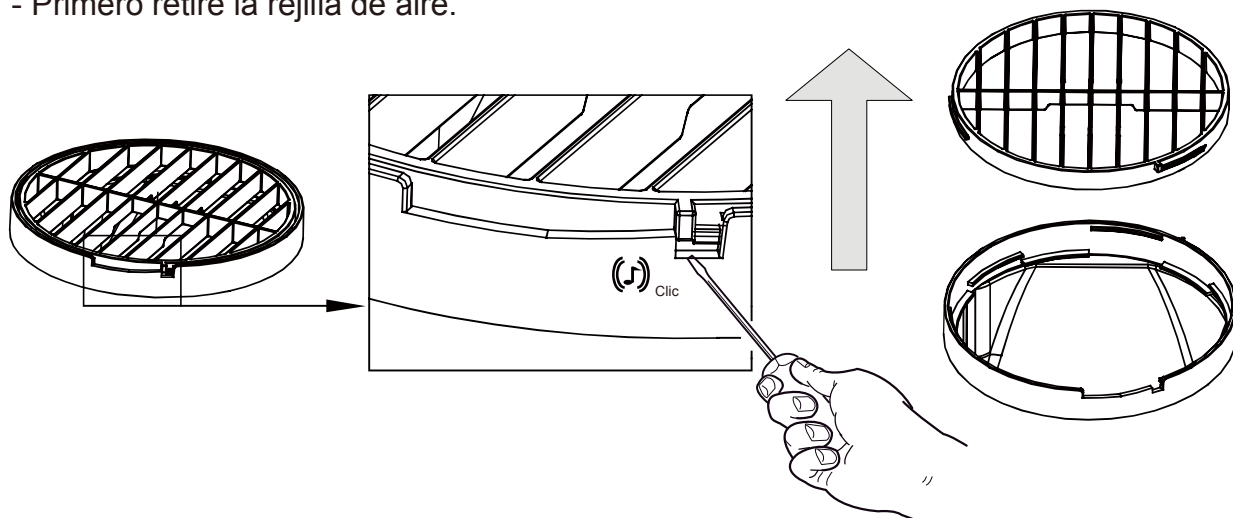

- Instale un conducto de **160mm** de diámetro.
- Las caídas de presión del conducto deben ser inferiores o iguales a la presión estática del ventilador.
- Si la presión cae fuera de rango, el rendimiento del aparato se verá afectado.

La suma de la longitud máxima del conducto de aire es de 5 m.

Introducción a la instalación

Posiciones recomendadas

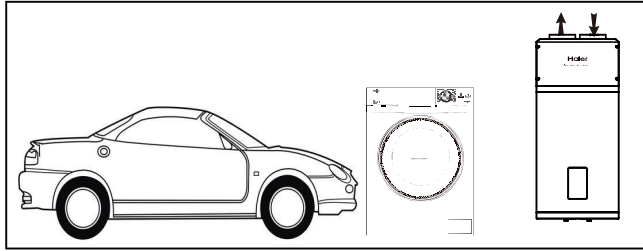

Garaje o lavadero (sin conductos):

- Cuarto sin calefacción.
- Permite la recuperación de la energía libre liberada por el motor de su vehículo cuando se apaga después del uso o por los electrodomésticos en funcionamiento.

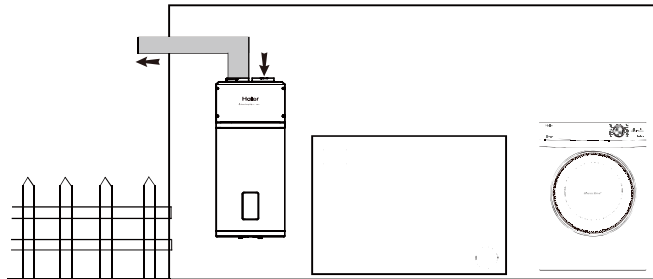

Lavadero (con un conducto):

- Cuarto sin calefacción.
- Permite la recuperación de la energía libre liberada por el motor de su vehículo cuando se apaga después del uso o por los electrodomésticos en funcionamiento.
- Refiriéndose al menú de instalación (P26), ajuste la velocidad del ventilador.

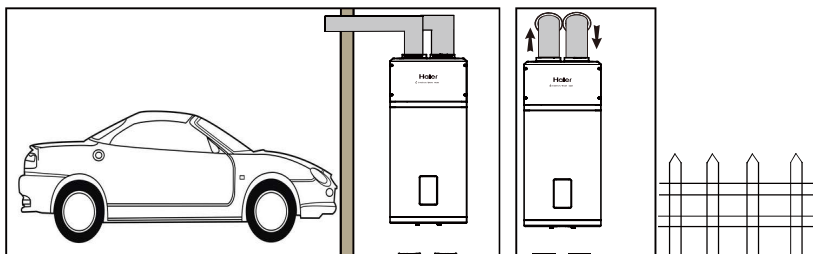

Cuarto habitable o aire exterior (con dos conductos):

- Puede obtener calor liberado del garaje.
- Si la temperatura del aire exterior es **demasiado** baja, la conexión al aire exterior puede provocar un consumo excesivo de electricidad.
- Refiriéndose al menú de instalación (P26), ajuste la velocidad del ventilador.
- Evite refrescar el cuarto con calefacción.

Introducción a la instalación

Precaución de instalación



Al realizar las conexiones, debe respetar los estándares y las directivas locales.

- Antes de realizar la conexión, enjuague las tuberías de entrada de agua, para no introducir metal u otras partículas en el tanque.
- Seleccione tubos de cobre para la conexión de la tubería.
- La presión del agua de entrada está entre 0,1~0,5MPa. Si es inferior a 0,1 MPa, se añadirá una bomba de refuerzo en la entrada de agua; si es superior a 0,5 MPa, deberá añadir una válvula de alivio de presión en la entrada de agua.
- Se recomienda una temperatura del agua de entrada entre 10-30°C.
- Las tuberías y válvulas de agua exteriores deben estar debidamente aisladas.
- De acuerdo con las normas de seguridad, se debe instalar una válvula de seguridad (8bar, G1/2F) en el tanque. Para Francia, recomendamos unidades de seguridad hidráulicas equipadas con una membrana con la marca NF.
Integre la válvula de seguridad en el circuito de agua fría. Instale la válvula de seguridad cerca del tanque en un lugar de fácil acceso.
No se deben colocar dispositivos de aislamiento entre la válvula o unidad de seguridad y el tanque.
La presión nominal de la válvula de seguridad no excederá de 0,8MPa.
- Nunca bloquee la salida de la válvula de seguridad o su línea de drenaje por ningún motivo.
- Los diámetros de la unidad de seguridad y su conexión deben ser como mínimo iguales al diámetro de la entrada de agua fría sanitaria.
- Si la presión de la red supera el 80% de la válvula de seguridad, se debe instalar un reductor de presión en lo anterior del aparato.
- NOTA: No instale ni utilice el producto en el exterior.



Si la entrada y salida de aire del producto no están instaladas con conductos de aire, la entrada y salida de aire del producto deben estar protegidas para evitar la entrada de agua y las medidas de resistencia al agua deben alcanzar el nivel IPX4.

Introducción a la instalación

Diagrama de instalación de la tubería

Instalación A

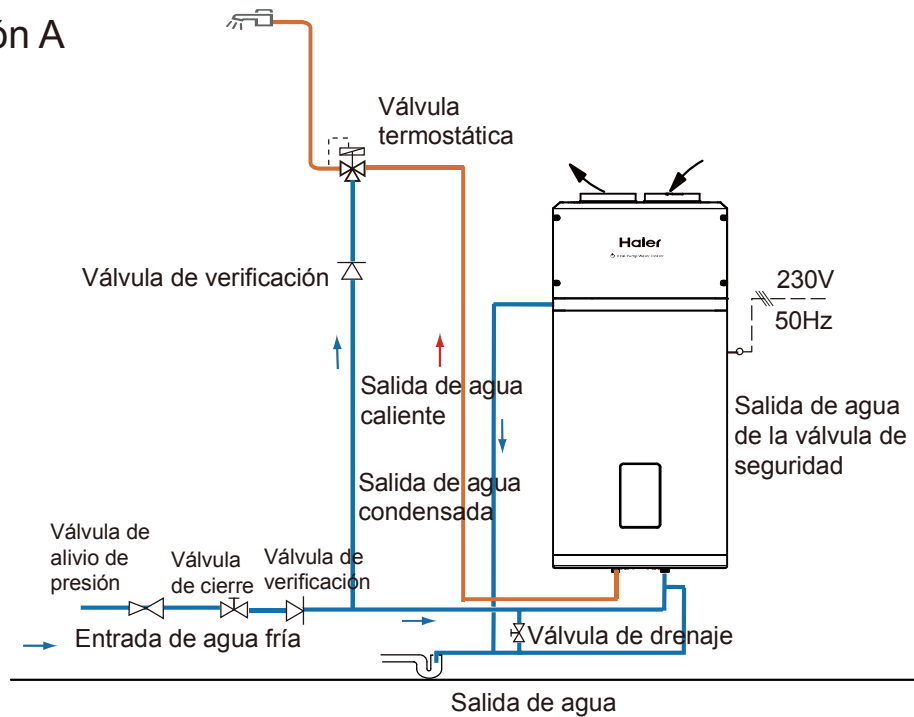

Instalación B (solo para Francia)

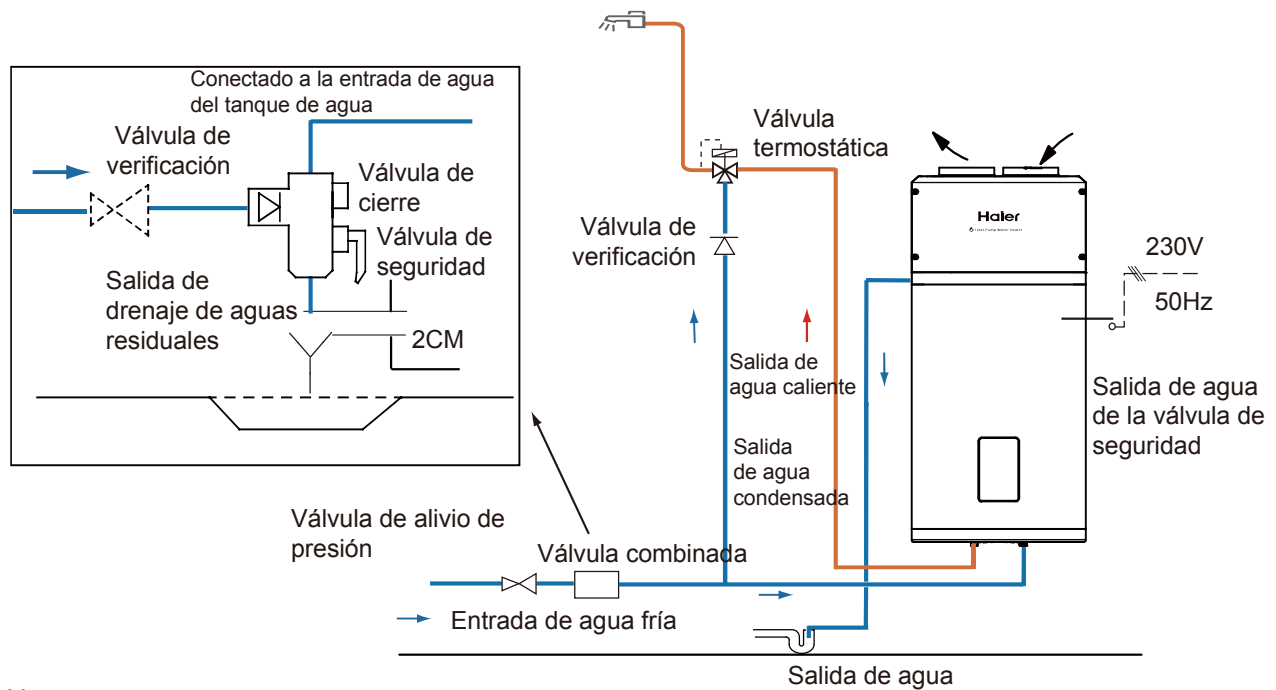

Nota:

- La válvula de alivio de presión, la válvula termostática, la válvula de cierre, la válvula antirretorno, la válvula de alivio de temperatura y presión y la válvula combinada francesa no están incluidas en los accesorios; seleccione los accesorios adecuados en el mercado local;
- Se recomiendan las válvulas con certificación NF/CE;

Introducción a la instalación

Precauciones para las conexiones eléctricas



ADVERTENCIA

- Solo los profesionales cualificados pueden realizar las conexiones eléctricas, siempre con la alimentación apagada.
- La conexión a tierra debe cumplir con las normas locales.

- Los calentadores de agua deben estar equipados con una línea de energía dedicada e interruptores de corriente residual. La corriente de acción no debe exceder los 30 mA;
- La línea de puesta a tierra y la línea nula de la alimentación deben estar completamente separadas. No se permite conectar la línea nula a la línea de puesta a tierra.
- Parámetros de la línea eléctrica: $3 \times 1,5\text{mm}^2$ o más.
- Si un cable de alimentación está dañado, debe ser reemplazado por los profesionales cualificados para evitar riesgos.
- En el caso de lugares y paredes donde puedan producirse salpicaduras de agua, la altura de instalación de un tomacorriente no debe ser inferior a 1,8 m, asegurándose de que no se produzcan salpicaduras de agua en estos lugares. El enchufe debe instalarse fuera del alcance de los niños.
- La línea de fase, la línea cero y la línea de puesta a tierra dentro de un tomacorriente utilizado en su hogar deben estar cableadas correctamente sin ningún posicionamiento incorrecto o conexión falsa, y se debe evitar un cortocircuito interno. Un cableado incorrecto puede provocar incendios.

Conexión a un sistema FV

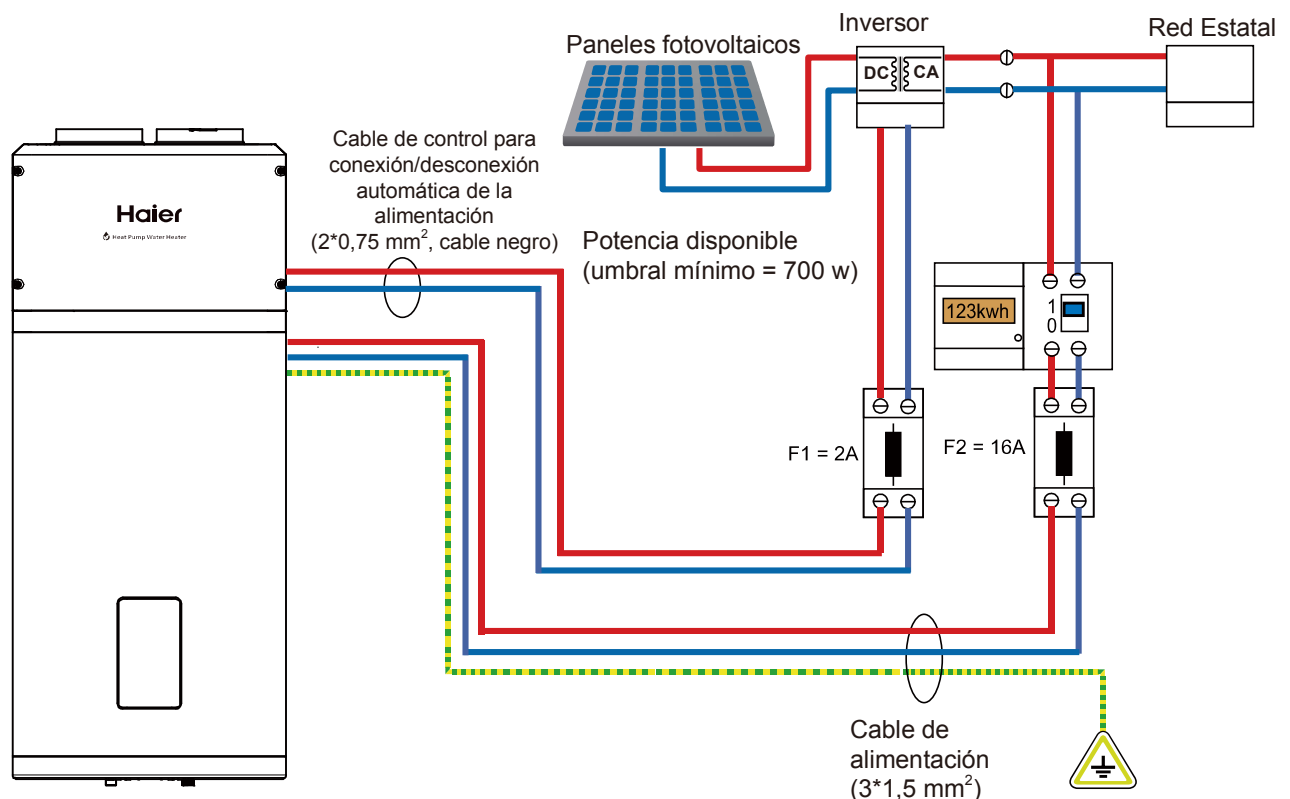

Introducción a la instalación

Conexión de cable de señal de potencia del valle

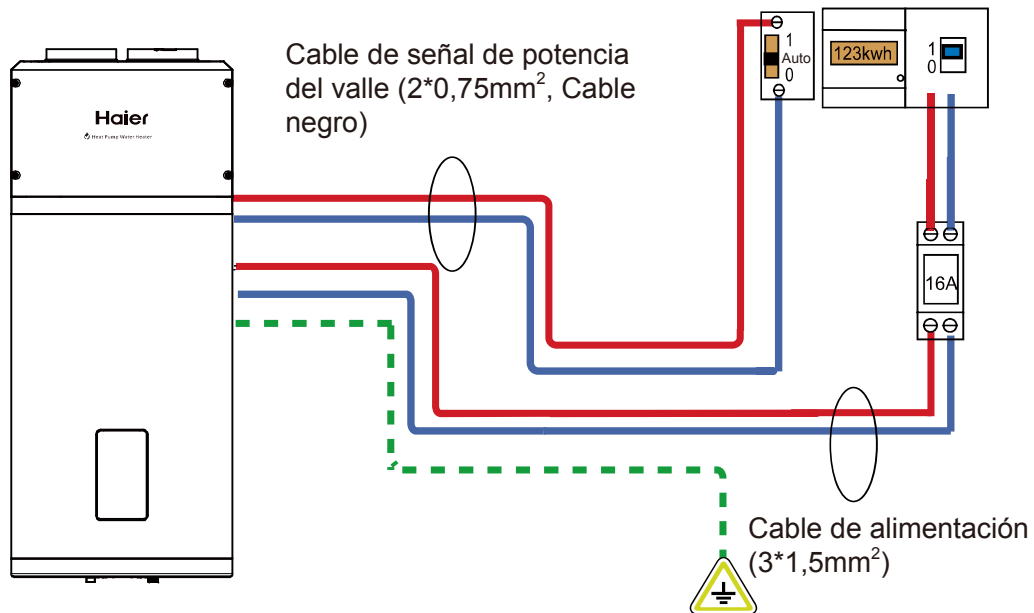

Introducción a la instalación

Diagrama de cableado

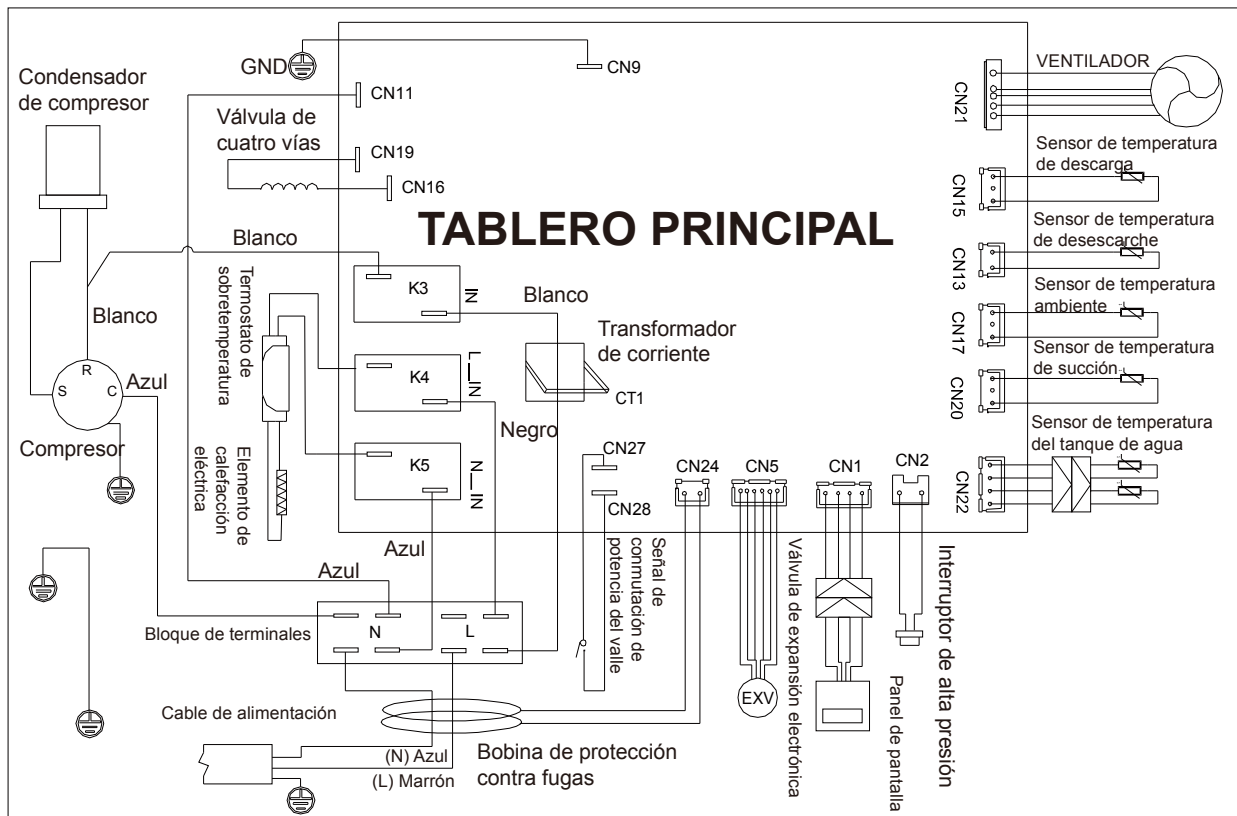

Español

Puesta en marcha

Los instaladores deben usar la lista de comprobación para la puesta en funcionamiento de los calentadores de agua según el manual del usuario y marcar en .

- ¿Los cables eléctricos están fijados de forma segura?
- ¿Las tuberías de drenaje de agua están conectadas correctamente?
- ¿Los cables de tierra están conectados de forma segura?
- ¿La tensión de alimentación cumple con los códigos eléctricos pertinentes?
- ¿El panel de control funciona bien?
- ¿Todos los ruidos son normales?
- ¿El tanque de agua se ha conectado con una válvula de alivio de presión dedicada (válvula de alivio de temperatura y presión) y una válvula antirretorno?
- ¿Los materiales para tuberías de agua fría/caliente cumplen con los requisitos de uso de agua fría/caliente?
- Una vez completado el sistema de agua, ¿si el tanque de agua está lleno de agua? ¿Si se drena el agua por la salida de agua de la tubería de agua caliente?
- Una vez llenada la tubería de agua del sistema de agua, revise toda la tubería de agua. ¿No hay fugas?
- Una vez llenado el sistema de agua con agua, ¿si sale agua después de que se libere la presión mediante la válvula de alivio de presión segura automática?
- Una vez llenado el sistema de agua con agua y después de la verificación de fugas, ¿si todas las tuberías de agua al aire libre se aplican con un tratamiento de aislamiento térmico?
- ¿Si la válvula de drenaje, la tubería de drenaje y la tubería de drenaje de la válvula de alivio de presión del tanque de agua se han conectado al sistema de alcantarillado y el drenaje se puede realizar bien?

Operación y funciones

Pantalla



Funciones y protecciones

A. Protección contra fugas eléctricas

El sistema de control de esta máquina cuenta con una función de protección contra fugas eléctricas.

B. Protección de 3 minutos

Al encender la máquina después de la entrada de electricidad, el sistema se encenderá después de 3 minutos aproximadamente, lo que se considera normal. Al reiniciar la máquina inmediatamente después del apagado, el sistema entra en modo de protección y se enciende después de 3 minutos aproximadamente, lo que se considera normal.

C. Función automática de desescarche

El modo de desescarche se activa automáticamente si la temperatura exterior es demasiado baja y después de que el compresor ya funcione de forma continua durante un período determinado.

D. Protección contra sobrecargas

La carga de trabajo del compresor será pesada si la temperatura es alta en verano. Para cumplir con los requisitos de agua caliente de los usuarios y prolongar la vida útil del compresor, este producto ajusta automáticamente la velocidad del ventilador para garantizar un funcionamiento confiable del compresor.

E. Función anticongelante

La bomba de calor comienza a calentar para evitar que el tanque de agua se congele si la temperatura en el tanque de agua es demasiado baja.

F. El ajuste de temperatura por defecto es 55°C.

Descripción de los pictogramas

Símbolo	Descripción
	Interruptor de encendido / apagado (ON/OFF)
	Selección del modo de trabajo
	Botón Confirmar
	Ajuste del temporizador
	Modo de refuerzo. La bomba de calor y la alimentación auxiliar se activan al mismo tiempo.
	<p><u>Modo Auto</u></p> <ul style="list-style-type: none"> - Gestión optimizada de la bomba de calor y el sistema eléctrico para un confort garantizado; - Antes de usar la bomba de calor; - Si el compresor funciona más de las 8 horas por defecto, encienda la alimentación auxiliar; - El tiempo máximo de trabajo continuo del compresor (RR) se puede ajustar en los ajustes de instalación
	<p><u>Modo ECO (del valle)</u></p> <ul style="list-style-type: none"> - En este modo, tenga como prioridad el uso de bomba de calor; - Hay dos formas de utilizar la bomba de calor, que se deben establecer en los ajustes de instalación; 1-consulta el parámetro LP para el temporizador; 2-cambie señales por compañías eléctricas
	<p><u>Modo de calefacción eléctrica</u></p> <ul style="list-style-type: none"> - En este modo, la función de calefacción eléctrica está activada y la función de calefacción eléctrica sigue siendo efectiva. - Esta función asegura el suministro de agua caliente cuando la bomba de calor no funciona correctamente;
	<p><u>Modo vacaciones</u></p> <ul style="list-style-type: none"> - Prepare el agua caliente de manera adelantada de acuerdo con las fechas de vacaciones; - Por ejemplo, si sale de casa de vacaciones el 1 de enero y regresa a casa el 5 de enero, la fecha se establecerá como (5-1) = 4 días, y también se establecerá la temperatura correspondiente. La bomba de calor comenzará a calentar automáticamente a las 00:00 del 04 de enero.





Descripción de los pictogramas

Símbolo	Descripción
	Modo de refuerzo. La bomba de calor y el calentador eléctrico auxiliar se activan al mismo tiempo (solo en modo AUTO).
	Icono de funcionamiento de la bomba de calor.
	Icono de funcionamiento del calentador eléctrico auxiliar.
	Cuando la función FV está activada, la temperatura ajustada se ajustará automáticamente a 65°C. Cuando se recibe la señal FV eficaz, la bomba de calor y la calefacción eléctrica se encenderán al mismo tiempo.
	Al recibir la señal SG, la temperatura ajustada se ajustará automáticamente a 65°C y la bomba de calor se calentará de acuerdo con la lógica de ajuste la temperatura en 65°C.
	Horas pico/valle. En el modo Horas pico/valle, se visualiza el símbolo correspondiente al modo. Al recibir la señal, "HC" se enciende.
	<u>Antilegionela</u> - La función anti-legionela se activará cada 7 días para calentar el tanque a 65°C automáticamente.
	Visualización del volumen de agua caliente.

Nota: Bajo ciertas condiciones, el modo ECO puede producir escasez de agua caliente (principalmente debido a las temperaturas del aire fuera del rango de funcionamiento).

Operación y funciones

Ajustes de instalación

- Para abrir los ajustes de instalación, presione  para apagar el sistema, luego presione  y **SET** al mismo tiempo durante 10 segundos.
- Cuando el menú está abierto, presione  o  para cambiar el valor de los ajustes.
- Presione **SET** para confirmar los ajustes.
- Presione  para cerrar el menú.

Parámetros	Descripción	Ajuste de fábrica	Rango de ajuste
<p>LL</p> <p>NO, NC</p>	<p><u>Tipo de señal del valle</u></p> <p>Cuando utilice el control de reloj de horas valle, primero determine el tipo de señales. Solo permiten que los instaladores profesionales operen.</p> <ul style="list-style-type: none"> - NO corresponde a la señal normalmente abierta. - NC corresponde a la señal normalmente cerrada. 	NO	NO, NC
<p>LP</p> <p>01, 02</p> <p>03, 04</p>	<p><u>Tipo de lógica del valle</u></p> <ul style="list-style-type: none"> - Hay dos formas de utilizar la bomba de calor, que se deben establecer en los ajustes de instalación - 01 ajuste manualmente horas valle; - 02 cambie señales por compañías eléctricas. - 03 señal FV. - 04 señal SG. 	01	01, 02 03, 04
<p>AL</p> <p>ON, OF</p>	<p><u>Evite la Legionela</u></p> <ul style="list-style-type: none"> - Este parámetro se utiliza para activar el modo de protección contra legionela. - Toda el agua caliente sanitaria se calienta a 65°C una vez cada 7 días. 	ON	ON, OF
<p>AA</p> <p>5-10</p>	<p><u>Tiempo máximo de funcionamiento continuo del compresor</u></p> <ul style="list-style-type: none"> - Si el tiempo máximo de funcionamiento continuo del compresor supera el tiempo establecido, encienda la alimentación auxiliar. 	8h	5-10 h
<p>CL</p> <p>d 1-d7</p>	<p><u>Ajuste el día de la semana</u></p> <ul style="list-style-type: none"> - Ajuste el día de la semana, día 1 a día 7 de lunes a domingo, y recuerde el día de la semana. 	/	día 1 a día 7
<p>EH</p> <p>ON, OF</p>	<p><u>Calefacción auxiliar en horas valle</u></p> <ul style="list-style-type: none"> - ON corresponde a calefacción auxiliar encendida. - OF corresponde a calefacción auxiliar apagada. 	ON	ON, OF

Comprobación y mantenimiento



- La instalación y el mantenimiento del aparato deben ser realizados por un profesional cualificado.
- Antes de trabajar en el aparato, apague la máquina y corte la alimentación.
- No toque con las manos mojadas.
- Las operaciones de mantenimiento son importantes para garantizar un rendimiento óptimo y prolongar la vida útil del equipo.

Comprobación de la válvula de seguridad

- Opere la válvula de seguridad al menos una vez **cada seis meses** para comprobar si funciona correctamente. De lo contrario, compruebe si la válvula está obstruida y sustitúyala si es necesario.

Comprobación del circuito hidráulico

- Compruebe la estanqueidad de las conexiones de agua.

Limpieza del ventilador

- Compruebe la limpieza del ventilador una vez al año.

Comprobación del evaporador



- Riesgo de lesiones en el dedo debido a las aletas del evaporador muy afiladas.
 - No dañe las aletas, evitando afectar el rendimiento.
- Limpie el evaporador periódicamente con un cepillo de pelo suave.
 - Si están torcidos, vuelva a alinear con cuidado el evaporador mediante un peine adecuado.

Comprobación de la tubería de descarga de condensados

- Compruebe la limpieza de la tubería.
- Una obstrucción por polvo puede provocar un flujo deficiente de los condensados o incluso un riesgo de acumulación de agua en la base de plástico de la bomba de calor.

Comprobación de la varilla de magnesio

- El ánodo de magnesio debe sustituirse a tiempo, evitando la corrosión del tanque.
- Compruebe el ánodo de magnesio una vez cada 2 años. En zonas donde el agua contiene mayores impurezas es necesario acortar el tiempo.

Drene el tanque de agua para vaciarlo

- Corte la alimentación y cierre la válvula de entrada de agua, luego drene el tanque de agua mediante la salida de aguas residuales. Manténgase alejado de la salida de aguas residuales si hay agua caliente dentro del tanque de agua para evitar lesiones.

Fallas y protección

Tipo de falla	Acción	Indicación digital	Liberación
Protección del compresor	Protección de temperatura de funcionamiento	F2	Una vez solucionada la falla, encienda la alimentación para la liberación
	Protección de temperatura de escape de aire	F3	
	Protección contra la evaporación a altas temperaturas	F5	
Protección contra sobrecorriente del compresor	Protección contra la sobretensión	F6	
Alarma de fugas eléctricas	El sistema cortará automáticamente la alimentación en caso de falla en la línea	E1	Una vez solucionada la falla, encienda la alimentación para la liberación
Alarma de sobretemperatura	La temperatura real del agua $\geq 85^{\circ}\text{C}$	E2	
Falla del sensor de temperatura interior	Si se produce un cortocircuito o una interrupción de circuito en el sensor	E3	
Falla del sensor de temperatura ambiente	Si se produce un cortocircuito o una interrupción de circuito en el sensor	E4	
Falla del sensor de temperatura de evaporación	Si se produce un cortocircuito o una interrupción de circuito en el sensor	E5	
Falla del sensor de temperatura de escape de aire	Si se produce un cortocircuito o una interrupción de circuito en el sensor	E6	
Falla del sensor de temperatura de entrada de aire	Si se produce un cortocircuito o una interrupción de circuito en el sensor	ED	
Falla de comunicación	La comunicación del panel de control principal y el panel de visualización es anormal	E7	
Protección del interruptor de presión	Acción del interruptor de presión en la salida de escape	E8	
Protección de temperatura ambiente	Temperatura ambiente o exterior $< -7^{\circ}\text{C}$ o $> 45^{\circ}\text{C}$	E9	
Falla de la señal de conmutación de potencia del valle	Si no recibió la señal del valle al seleccionar señales de conmutación por parte de las compañías eléctricas	EF	
Falla del ventilador	La aspa del ventilador está atascada o la comunicación entre el ventilador y el panel de control tiene una falla	L7	

Español



El símbolo  en el producto o en su embalaje indica que este producto no debe tratarse como un residuo doméstico normal. En su lugar, debe llevarse a un punto de recolección de reciclaje de equipos eléctricos y electrónicos. Al deshacerse adecuadamente de este producto, está contribuyendo a la preservación del medio ambiente y al bienestar de sus conciudadanos. La disposición inadecuada es peligrosa para la salud y el medio ambiente. Puede obtener más información sobre cómo reciclar este producto en su municipio, su servicio de gestión de residuos o la tienda donde lo adquirió.

Ficha de Producto

Modelo		HP80M5	HP110M5
Fuente de alimentación	Ph/V/Hz	CA220-240V, 50 Hz	CA220-240V, 50 Hz
La eficiencia energética en la calefacción de agua (η_{wh})	%	114	111
Clase de eficiencia energética en la calefacción de agua	-	Clase A +	Clase A +
Consumo de energía anual (AEC)	kWh/año	449	461
El consumo eléctrico diario (Q_{elec})	kWh	2.153	2.211
El nivel de potencia acústica (en el interior)	dB (A)	50	50
Agua mezclada a 40°C	L	102.5	132.6
Perfiles de carga de calentadores de agua, Tipo	-	M	M
Fabricante	Zona de Desarrollo Económico y Tecnológico de Qingdao Haier Water-Heater Co., Ltd.		
Dirección	Parque Industrial Haier, Zona de Desarrollo Económico y Tecnológico, 266101 Qingdao, REPÚBLICA POPULAR CHINA		
Denominación	Calentador de agua con bomba de calor		
Uso previsto	Agua caliente		
Tipo de ensamblaje	embalaje único		
Refrigerante	R134a/450g		

Haier

0040510083
20210218
V*****