



ACONDICIONADORES DE AIRE DE TIPO DIVIDIDO
MANUAL DE INSTALACIÓN

REFRIGERANTE
R32

JG79J686H15

Los nombres de los modelos se indican en 1-3.

Al instalar unidades múltiples, consulte el manual de instalación de la unidad múltiple para obtener información sobre la instalación de la unidad exterior.

Herramientas necesarias para la instalación

Destornillador Phillips
Nivel
Báscula
Cuchilla o tijeras
Broca para serrar de 65 mm
Llave dinamométrica
Llave (o llave de tuercas)

Llave hexagonal de 4 mm
Abocardador para R32, R410A
Válvula colectora de manómetro para R32, R410A
Bomba de vacío para R32, R410A
Manguera de carga para R32, R410A
Cortador de tuberías con escurridor

1. ANTES DE LA INSTALACIÓN

SIGNIFICADO DE LOS SÍMBOLOS QUE APARECEN EN LA UNIDAD INTERIOR Y/O EN LA UNIDAD EXTERIOR

	ATENCIÓN (Riesgo de incendio)	Esta unidad utiliza refrigerante inflamable. Si hay fugas de refrigerante y éste entra en contacto con fuego o con fuentes de calor, se generarán gases perjudiciales y puede causar un incendio.
		Lea detenidamente el MANUAL DE INSTRUCCIONES antes de utilizar el equipo.
		El personal de mantenimiento deberá leer detenidamente el MANUAL DE INSTRUCCIONES y el MANUAL DE INSTALACIÓN antes de utilizar el equipo.
		Encontrará más información en el MANUAL DE INSTRUCCIONES, en el MANUAL DE INSTALACIÓN y en documentos similares.

1-1. POR RAZONES DE SEGURIDAD, DEBERÁ OBSERVARSE SIEMPRE LO SIGUIENTE

- Antes de instalar el acondicionador de aire, lea atentamente el apartado "POR RAZONES DE SEGURIDAD, DEBERÁ OBSERVARSE SIEMPRE LO SIGUIENTE".
- Antes de iniciar la configuración de conexión de la interfaz Wi-Fi, compruebe las precauciones de seguridad en el MANUAL DE INSTRUCCIONES del acondicionador de aire de la sala.
- Observe los mensajes de atención y cuidado indicados en él, ya que se refieren a cuestiones de seguridad importantes.
- Cuando haya acabado de leer el manual, no olvide dejarlo junto al MANUAL DE INSTRUCCIONES para su futura referencia.

ATENCIÓN (Podría causar la muerte, lesiones graves, etc.)

- **El usuario no debe instalar la unidad.**
Una instalación defectuosa podría causar incendios, descargas eléctricas o lesiones debidos a una caída de la unidad o escapes de agua. Para hacer la instalación, consulte al concesionario en el que adquirió esta unidad o a un instalador cualificado.
- **Para efectuar una instalación segura, consulte el manual de instalación.**
Una instalación defectuosa podría causar incendios, descargas eléctricas, lesiones debidos a una caída de la unidad o escapes de agua.
- **Al instalar la unidad, use equipos y herramientas de protección adecuadas para garantizar la seguridad.** De no hacerlo, podría sufrir daños corporales.
- **Asegúrese de que el lugar de instalación puede aguantar el peso de la unidad.**
Si el lugar de instalación no puede aguantar el peso de la unidad, ésta podría caerse y causar daños.
- **No modifique la unidad.**
Podría producirse fuego, una descarga eléctrica, lesiones o escape de agua.
- **La instalación eléctrica debe realizarla un técnico cualificado y con experiencia, siguiendo el manual de instalación. Asegúrese de emplear un circuito exclusivo. No conecte otros dispositivos eléctricos al circuito.**
Si el circuito de alimentación no tiene suficiente capacidad o la instalación eléctrica es insuficiente, podría producirse un incendio o una descarga eléctrica.
- **Conecte a tierra la unidad.**
No conecte el cable de tierra a una tubería de gas, de agua o al cable de tierra de un teléfono. Una conexión defectuosa podría provocar una descarga eléctrica.
- **Evite dañar los cables aplicando una presión excesiva con las piezas o tornillos.**
El uso de cables dañados podría conllevar lesiones a causa de incendios o descargas eléctricas.
- **Asegúrese de desconectar el conmutador de alimentación general al instalar la placa de circuito impreso o manipular los cables de conexión.**
De no hacerlo, podría provocar una descarga eléctrica.
- **Utilice los cables indicados para instalar de forma segura las unidades interior y exterior y conecte bien los cables en las secciones de conexión del panel de terminales de modo que no queden tensos en dichas secciones. No emplee cables de extensión ni conexiones intermedias.**
Una conexión y fijación defectuosas podrían provocar un incendio.
- **No instale la unidad en un lugar donde haya fugas de gas inflamable.**
Si hay fugas de gas y se acumula en la zona que rodea la unidad, podría producirse una explosión.
- **No emplee conexiones intermedias del cable de alimentación ni tampoco un cable de extensión; evite también conectar demasiados aparatos a una sola toma de CA.**
Esto podría provocar un incendio o una descarga eléctrica a causa de un contacto o un aislamiento defectuoso, un exceso de corriente, etc.
- **Procure utilizar las piezas suministradas o indicadas para efectuar la instalación.**
El empleo de piezas defectuosas podría provocar lesiones o escapes de agua a causa de un incendio, una descarga eléctrica, la caída de la unidad, etc.
- **Al conectar el enchufe de alimentación en la toma, asegúrese de que no hay polvo, obstrucciones o piezas sueltas ni en la toma ni en el enchufe. Asegúrese de que el enchufe de alimentación está completamente insertado en la toma.**
Si hay polvo, obstrucciones o piezas sueltas en el enchufe de alimentación o la toma, podría provocar incendios o descargas eléctricas. Si el enchufe de alimentación presenta piezas sueltas, sustitúyalo.
- **Fije firmemente la cubierta de la instalación eléctrica a la unidad interior y el panel de servicio, a la unidad exterior.**
Si no se fijan con firmeza la cubierta eléctrica de la unidad interior y el panel de servicio de la unidad exterior, podría producirse un incendio o una descarga eléctrica a causa del polvo, el agua, etc.
- **Al instalar, reubicar o reparar la unidad, asegúrese de que en el circuito de refrigeración no entra ninguna otra sustancia que no sea el refrigerante especificado (R32).**
La presencia de cualquier otra sustancia extraña, como aire por ejemplo, puede provocar una elevación anómala de la presión, una explosión o daños corporales. El uso de un refrigerante distinto al especificado por el sistema ocasionará fallos mecánicos, malfuncionamiento del sistema o averías en la unidad. En el peor de los casos, esto podría llegar a ser un serio impedimento para garantizar el uso seguro del producto.
- **No descargue el refrigerante en el ambiente. Si se producen fugas de refrigerante durante la instalación, ventile la habitación. Una vez acabada la instalación, compruebe que no haya fugas de refrigerante.**
Si hay fugas de refrigerante y éste entra en contacto con fuego o con fuentes de calor tales como un calentador del ventilador, un calentador de queroseno o un horno de cocina, se generarán gases perjudiciales. Se debe proporcionar la ventilación determinada en EN378-1.
- **Utilice las herramientas apropiadas y los materiales de conducción adecuados para la instalación.**
La presión del refrigerante R32 es 1,6 veces mayor que la del R22. Si no se utilizan herramientas o materiales apropiados, o si se realiza una instalación defectuosa, las tuberías podrían estallar o sufrir daños.
- **Al bombear el refrigerante, detenga el compresor antes de desconectar las tuberías de refrigerante.**
Si las tuberías de refrigerante están conectadas y la válvula de retención se abre, podría entrar aire y la presión del ciclo de refrigeración aumentaría de forma anómala. Esto podría hacer que las tuberías estallaran o sufrieran daños.
- **Al instalar la unidad, conecte las tuberías de refrigerante de forma fija antes de poner en marcha el compresor.**
Si el compresor se pone en marcha antes de que las tuberías de refrigerante estén conectadas y la válvula de retención se abra, podría entrar aire y la presión del ciclo de refrigeración aumentaría de forma anómala. Esto podría hacer que las tuberías estallaran o sufrieran daños.
- **Apriete la tuerca abocardada con una llave dinamométrica tal y como se especifica en el presente manual.**
Si la aprieta demasiado, la tuerca abocardada podría romperse transcurrido un tiempo, causando pérdidas de refrigerante.
- **Instale la unidad de acuerdo con la normativa para instalaciones eléctricas.**
- **Si se utiliza un quemador de gas u otro aparato que produzca llamas, retire todo el refrigerante del acondicionador de aire y compruebe que el área esté bien ventilada.**
Si hay fugas de refrigerante y éste entra en contacto con fuego o con fuentes de calor, se generarán gases perjudiciales y puede causarse un incendio.
- **Para acelerar el proceso de descongelación o para limpiar el aparato, utilice únicamente los medios recomendados por el fabricante.**
- **El aparato debe guardarse en una habitación sin fuentes de ignición en funcionamiento continuo (por ejemplo: llamas abiertas, un aparato de gas en funcionamiento o un calentador eléctrico en funcionamiento).**
- **No perforo ni quemé el equipo.**
- **Tenga en cuenta que es posible que los refrigerantes no emitan olores.**
- **Las tuberías deben protegerse de posibles daños físicos.**
- **Las tuberías instaladas deben ser las mínimas.**
- **Deben observarse las normativas nacionales relativas al gas.**
- **Mantenga las aberturas de ventilación necesarias libres de obstáculos.**

CUIDADO (Podría causar lesiones graves en ciertos entornos si se manipula incorrectamente).

- **Instale un disyuntor de fuga a tierra en función de la zona de instalación.**
Si no se instala este disyuntor, podrían producirse descargas eléctricas.
- **Para efectuar un drenaje y una instalación de tuberías seguros, siga las indicaciones del manual de instalación.**
Un drenaje o una instalación de tuberías defectuosas podría causar un escape de agua en la unidad que mojaría y estropearía los enseres del hogar.
- **No toque la entrada de aire ni las aletas de aluminio de la unidad exterior.**
Esto podría causar lesiones.
- **No instale la unidad exterior donde puedan vivir animales pequeños.**
Si los animales penetran en la unidad y tocan las piezas eléctricas podrían provocar fallos de funcionamiento, como incendios. Además, aconseje a los usuarios que mantengan limpia el área alrededor de la unidad.
- **No utilice el acondicionador de aire durante la construcción de interiores y la realización de trabajos de acabado, ni mientras encera el suelo.**
Antes de utilizar el acondicionador de aire, ventile bien la habitación una vez realizados este tipo de trabajos. En caso contrario, los elementos volátiles podrían adherirse al interior del acondicionador de aire, provocando fugas de agua o dispersión de la condensación.

1-2. SELECCIÓN DEL LUGAR DE INSTALACIÓN

UNIDAD INTERIOR

- Donde no se obstaculice el flujo de aire.
- Donde el aire frío (o caliente) se pueda propagar por toda la habitación.
- Pared fuerte, sin vibración.
- Donde no esté expuesto a la luz solar directa. Tampoco la deje expuesta a luz solar directa mientras espera para instalarla, después de haberla desembalado.
- Donde pueda drenarse con facilidad.
- A una distancia de 1 m o más del televisor o la radio. El funcionamiento del acondicionador de aire puede interferir con la capacidad de recepción del televisor o la radio. Puede ser necesario conectar el receptor afectado a un amplificador.
- En un lugar lo más alejado posible de fluorescentes o de luces incandescentes. Para que el controlador remoto por infrarrojos funcione con normalidad. El calor desprendido por las luces podría provocar deformaciones y la radiación ultravioleta podría provocar el deterioro.
- Donde el filtro de aire se pueda extraer y reemplazar con facilidad.
- Donde se encuentre alejada del resto de fuentes de calor o vapor.

CONTROLADOR REMOTO

- Donde sea fácil de utilizar y de ver.
- Donde los niños no puedan tocarlo.
- Seleccione una posición aproximadamente a 1,2 m sobre el suelo y compruebe que las señales del controlador remoto lleguen correctamente a la unidad interior desde esa posición (sonará un pitido de recepción "pii" o "pii pii").

Nota:

En habitaciones con fluorescentes de tipo inversor, puede que la señal del controlador remoto inalámbrico no se reciba.

UNIDAD EXTERIOR

- Donde no esté expuesta a un viento fuerte. Si durante la descongelación la unidad exterior queda expuesta al viento, el tiempo de descongelación será superior.
- Donde haya un buen flujo de aire sin polvo.
- Donde se pueda evitar todo lo posible la lluvia o la luz directa del sol.
- Donde el ruido o el aire caliente (o frío) causados por el funcionamiento no moleste a los vecinos.
- Donde haya una pared o un punto de apoyo firme para evitar un mayor ruido o vibración durante el funcionamiento.
- Donde no exista riesgo de fugas de gas combustible.
- Si se instala la unidad en alto, asegúrese de fijar las patas de la unidad.
- Donde esté a una distancia mínima de 3 m de cualquier antena de televisión o radio. En las zonas con mala recepción, el funcionamiento del aparato de aire acondicionado puede provocar interferencias en estos aparatos. Puede ser necesario conectar el receptor afectado a un amplificador.
- Instale la unidad en horizontal.
- Instálela en un área donde no sufra el efecto provocado por una nevada, viento o nieve. En zonas de intensa nieve, le rogamos que instale un toldo, pedestal y/o algunas pantallas acústicas planas.

Nota:

Se recomienda establecer el circuito cerrado de la tubería cerca de la unidad exterior para reducir la vibración que pudiera transmitirse desde ese punto.

Nota:

Si utiliza el acondicionador de aire cuando la temperatura exterior sea baja, observe las instrucciones siguientes.

- No instale nunca la unidad exterior en un lugar en el que el lado de entrada/salida de aire quede expuesto directamente al viento.
- Para evitar la exposición al viento, instale la unidad exterior con el lado de entrada de aire hacia la pared.
- Para evitar la exposición al viento, se recomienda instalar una placa deflectora en el lado de salida de aire de la unidad exterior.

Para instalar el aparato de aire acondicionado, evite los lugares siguientes donde es más probable que ocurran problemas.

- Donde pueda haber una fuga de gas inflamable.
- Donde haya demasiado aceite para maquinaria.
- Donde pueda haber salpicaduras de aceite o donde impere un ambiente grasiento (como zonas para cocinar y fábricas, donde las partes de plástico se podrían alterar y dañar).
- En ambientes salobres, como las zonas costeras.
- Donde haya gas sulfúrico, como en zonas de baños termales, alcantarillas o aguas residuales.
- Donde haya algún equipo inalámbrico o de alta frecuencia.
- Donde haya elevadas emisiones de COV, incluidos compuestos de ftalato, aldehído fórmico, etc., que puedan causar craqueos.
- El aparato debe almacenarse para evitar que se produzcan averías mecánicas.

1-3. ESPECIFICACIONES

Modelo		Alimentación *1			Especificaciones de cables		Tamaño de tubería (grosor *3, *4)	Cantidad máxima de carga de refrigerante *7
Unidad interior	Unidad exterior	Tensión de régimen	Frecuencia	Capacidad del disyuntor	Alimentación *2	Cable de conexión entre unidad interior/ exterior *2	Gas / Líquido	
MSZ-HR25VF	MUZ-HR25VF	230 V	50 Hz	10 A	3 almas 1,0 mm ²	4 almas 1,0 mm ²	ø9,52 / 6,35 mm (0,8 mm)	660 g
MSZ-HR35VF	MUZ-HR35VF				710 g			
MSZ-HR42VF	MUZ-HR42VF				960 g			
MSZ-HR50VF	MUZ-HR50VF			12 A	3 almas 1,5 mm ²			1060 g

*1 Conecte a un interruptor de alimentación que tenga una separación de 3 mm o más cuando se abra para interrumpir la fase de alimentación de la fuente. (Cuando se cierra el interruptor de alimentación, éste debe desconectar todas las fases).

*2 Utilice cables que se correspondan con el diseño 60245 IEC 57.

*3 Nunca utilice tuberías de grosor menor que el especificado. La resistencia a la presión sería insuficiente.

*4 Utilice una tubería de cobre o una tubería de aleación de cobre sin costuras.

*5 Tenga cuidado de no romper o doblar la tubería cuando la flexione.

*6 El radio de curvatura de la tubería de refrigerante debe ser de 100 mm o más.

*7 Si la longitud de la tubería es superior a 7 m será necesario emplear más refrigerante (R32). (Si la longitud de la tubería es inferior a 7 m, no es necesario más refrigerante).

Refrigerante adicional = A × (longitud de la tubería (m) - 7)

*8 Material aislante: Plástico de espuma termorresistente con un peso específico de 0,045

*9 Asegúrese de utilizar un aislamiento de grosor especificado. Un grosor excesivo puede alterar la correcta instalación de la unidad interior y un grosor insuficiente puede generar goteo de rocío.

Longitud de tubería y diferencia de altura	
Longitud máx. tubería	20 m
Diferencia máx. altura	12 m
Número máx. de dobleces *5, *6	10
Ajuste de refrigerante A *7	20 g/m
Grosor del aislamiento *8, *9	8 mm

1-4. DIAGRAMA DE INSTALACIÓN

ACCESORIOS

Antes de la instalación, compruebe que tiene las siguientes piezas.

<Unidad interior>

(1)	Placa de instalación	1
(2)	Tornillo de fijación de la placa de instalación 4 x 25 mm	5
(3)	Controlador remoto inalámbrico	1
(4)	Cinta de fieltro (Para la tubería izquierda o posterior izquierda)	1
(5)	Pila (AAA) para (3)	2

<Unidad exterior>

(6)	Tapa de desagüe	1
-----	-----------------	---

PIEZAS QUE DEBEN SUMINISTRARSE EN LAS INSTALACIONES DEL USUARIO

(A)	Cable de conexión interior/exterior*1	1
(B)	Tubería de extensión	1
(C)	Manguito del orificio de la pared	1
(D)	Cubierta del orificio de la pared	1
(E)	Banda de fijación de la tubería	2 - 5
(F)	Tornillo de fijación para (E) 4 x 20 mm	2 - 5
(G)	Cinta para tubería	1
(H)	Masilla	1
(I)	Manguera de drenaje (o PVC blando, manguera de 15 mm de diámetro interior o tubo de PVC rígido VP16)	1 ó 2
(J)	Aceite refrigerante	1
(K)	Cable de alimentación*1	1

Nota:

*1 Tienda el cable de conexión de la unidad interior/exterior (A) y el cable de alimentación (K) al menos a 1 m de distancia del cable de la antena de televisión.

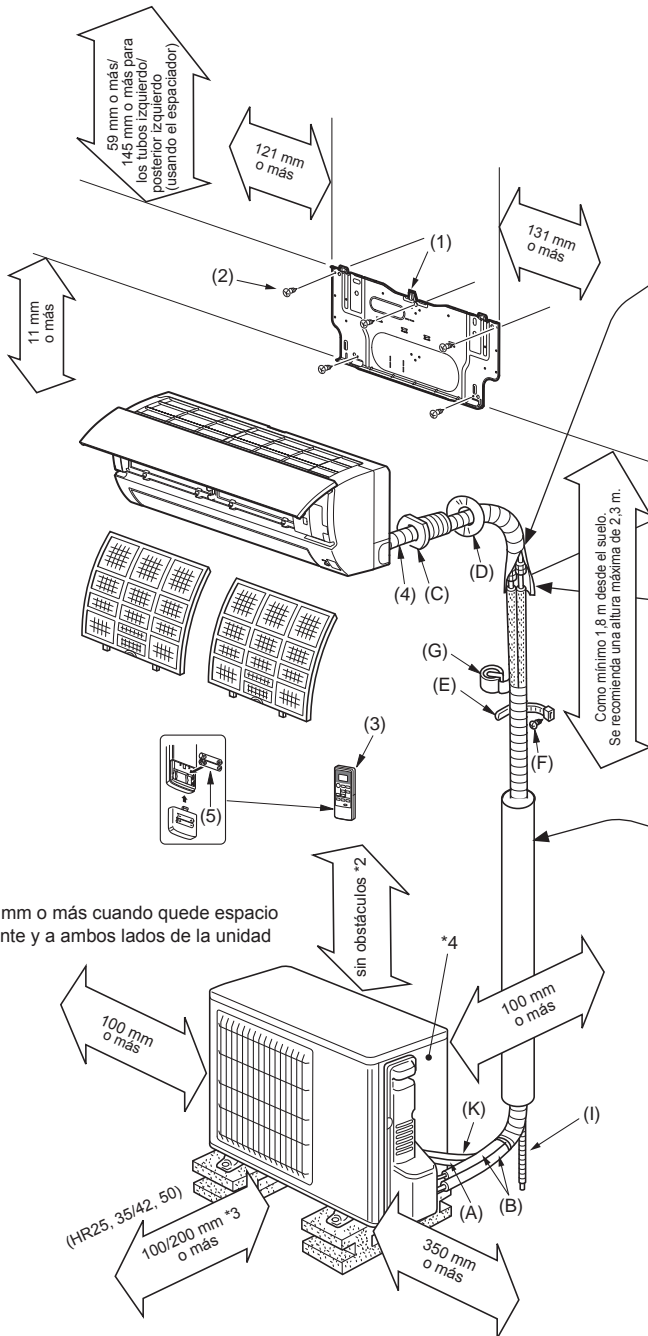

Asegúrese de emplear el manguito del orificio de la pared (C) para impedir que los cables de conexión exteriores/interiores (A) estén en contacto con las piezas metálicas de la pared y evitar que las ratas causen un deterioro en caso de tratarse de paredes huecas.

Unidad interior
Cubierta del orificio de la pared (D)
Selle el hueco de la pared con masilla (H).
Manguito del orificio de la pared (C)
Fije la tubería a la pared con la banda de fijación de la tubería (E).
Corte la extensión sobrante.
Banda de fijación de la tubería (E)
Tornillo de fijación (F)

Después de la prueba de fugas, aplique material aislante de modo que no queden huecos.

Cuando los tubos deban instalarse en una pared con contenido metálico (placas de latón) o rejillas metálicas, ponga un trozo de madera tratada químicamente de 20 mm o más de grosor entre la pared y los tubos o envuelva los tubos con 7 u 8 vueltas de cinta aislante de vinilo. Para utilizar tuberías ya existentes, active el modo COOL (REFRIGERACIÓN) durante 30 minutos y realice el bombeo de vaciado antes de retirar el acondicionador de aire antiguo. Adapte el abocardado a las dimensiones para el nuevo refrigerante.

⚠ ATENCIÓN

Para evitar el riesgo de incendios, empotre o proteja las tuberías de refrigerante. Los daños externos en las tuberías de refrigerante pueden provocar un incendio.

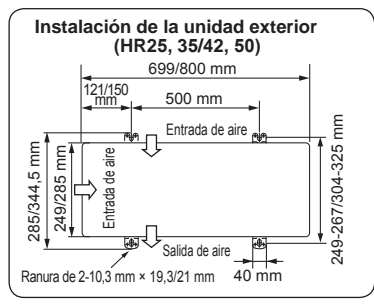

Tubos de desagüe para la unidad exterior

- Disponga los tubos de desagüe antes de proceder a la conexión de los tubos interiores y exteriores.
- Conecte la manguera de drenaje (I) de 15 mm de diámetro interior como se muestra en la ilustración.
- El tubo de desagüe debe tener una pendiente descendente para facilitar el flujo.

(6) (I)

Nota:
Instale la unidad en horizontal. No utilice tapa de desagüe (6) en regiones frías. El desagüe se puede congelar y provocar la parada del ventilador. La unidad exterior provoca condensación durante la función de calefacción. Seleccione un lugar para la instalación en el que la unidad exterior y las tomas de tierra no se mojen con agua de drenaje ni se dañen debido a la congelación de este agua de drenaje.

*2 100 mm o más cuando quede espacio delante y a ambos lados de la unidad

*3 Cuando quede espacio a 2 lados de la unidad: a la izquierda, a la derecha o detrás
*4 El mes y año de fabricación se encuentran indicados en la placa de especificaciones.

El aspecto de la unidad exterior puede variar en algunos modelos.

NOTAS IMPORTANTES

Compruebe que el cableado no quede expuesto a desgaste, corrosión, presión excesiva, vibración, bordes afilados o cualquier otro efecto ambiental adverso. La comprobación también deberá tener en cuenta los efectos del paso del tiempo o la vibración continua de fuentes tales como compresores o ventiladores.

2. INSTALACIÓN DE LA UNIDAD INTERIOR

2-1. FIJACIÓN DE LA PLACA DE INSTALACIÓN

- Localice un elemento estructural en la pared (como un pilar) y apriete los tornillos de fijación (2) con firmeza para fijar la placa de instalación (1) horizontalmente.
- Para evitar que vibre la placa de instalación (1), asegúrese de que coloca los tornillos de fijación en los orificios que se indican en la ilustración. Si desea una mayor fijación, puede instalar también tornillos en otros orificios.
- Si se retira el prepunzonado, ponga cinta aislante de vinilo en los bordes para evitar que se dañen los cables.
- Cuando vaya a utilizar pernos clavados a la pared, sujete la placa de instalación (1) a través de un orificio ovalado de 11 × 20 · 11 × 26 (450 mm de paso).
- Si el perno introducido es demasiado largo, utilice otro más corto disponible en el mercado.

2-2. PERFORACIÓN DE ORIFICIOS EN LA PARED

- Determine la posición de los orificios en la pared.
- Perfore un orificio de 65 mm de diámetro. El lado exterior debe quedar entre 5 y 7 mm más bajo que el lado interior.
- Inserte el manguito del orificio de la pared (C).

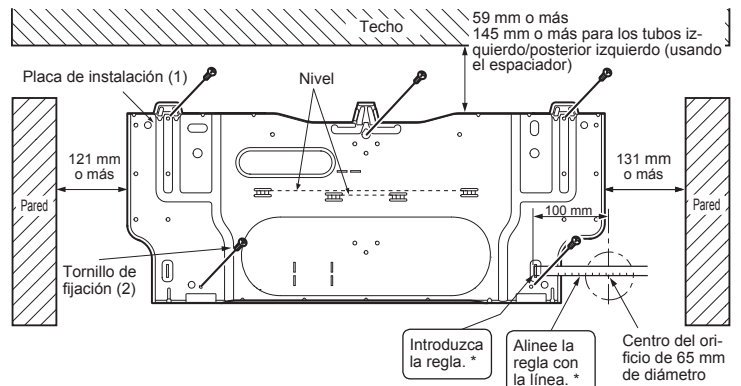
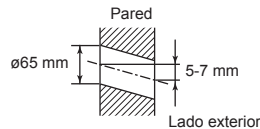

2-3. CABLES DE CONEXIÓN PARA LA UNIDAD INTERIOR

Puede conectar el cable de las unidades interior/exterior sin tener que retirar el panel frontal.

- Abra el panel frontal.
- Retire la abrazadera VA.
- Pase el cable de conexión de la unidad interior/exterior (A) desde la parte posterior de la unidad interior y procese el extremo del cable.
- Aloje el tornillo del terminal y conecte primero el cable de tierra y, a continuación, el cable de conexión de la unidad interior/exterior (A) al panel de terminales. Procure no equivocarse al hacer las conexiones. Fije con firmeza el cable al panel de terminales de modo que no quede a la vista ninguna de sus piezas internas, y que no se aplique ninguna fuerza externa a la sección de conexión del panel de terminales.
- Apriete bien los tornillos de los terminales para que no se aflojen. Una vez apretados, tire ligeramente de los cables para confirmar que no se mueven.
- Fije el cable de conexión de la unidad interior/exterior (A) y el cable de tierra con la abrazadera VA. No deje nunca de enganchar la pestaña izquierda de la abrazadera VA. Coloque la abrazadera VA firmemente.

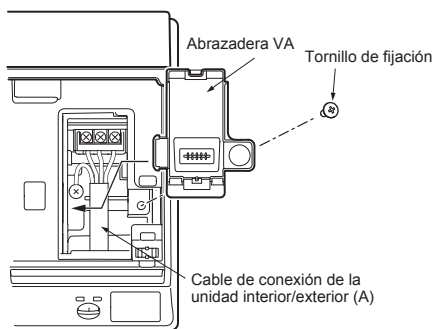

- Para el servicio futuro, prolongue el cable de conexión.
 - El cable de tierra tiene que ser un poco más largo que los otros (más de 60 mm).
 - No doble el cable sobrante ni lo almacene en un espacio reducido. Tenga cuidado de no dañar los cables.
 - Al fijar el cordón o el cable al panel de terminales, asegúrese de fijar bien cada tornillo a su terminal correspondiente.
- Nota:** No coloque los cables entre la unidad interior y la placa de instalación (1). Unos cables dañados podrían generar calor o incendios.

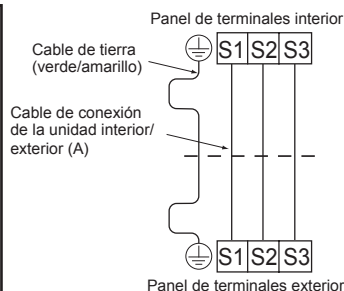

2-4. FORMACIÓN DE TUBERÍAS Y TUBOS DE DESAGÜE

Formación de tuberías

- Coloque la manguera de drenaje debajo de la tubería de refrigerante.
- Asegúrese de que la manguera de drenaje no se haya desviado ni deformado.
- No tire de la manguera para poner la cinta.
- Cuando la manguera de drenaje tenga que pasar por una habitación, no olvide forrarla con un material aislante (disponible en el mercado).

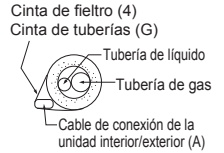

Tubería posterior, a la derecha o hacia abajo

- Junta la tubería del refrigerante y la manguera de drenaje, y a continuación sujételas firmemente con cinta de tuberías (G) a partir del extremo.
- Introduzca el tubo y la manguera de drenaje en el manguito del orificio de la pared (C) y enganche la parte superior de la unidad interior en la placa de instalación (1).
- Compruebe que la unidad interior esté firmemente enganchada a la placa de instalación (1) moviendo la unidad de izquierda a derecha.
- Empuje la parte inferior de la unidad interior hacia la palanca de instalación (1).

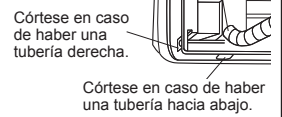

Tubos de desagüe

- Si la extensión de la manguera de drenaje tiene que pasar por una habitación, no olvide forrarla con aislante (disponible en el mercado).
- La manguera de drenaje debe quedar hacia abajo para facilitar el drenaje. (Fig. 1)
- Si la manguera de drenaje suministrada con la unidad interior es demasiado corta, conéctela con la manguera de drenaje (I) que debe suministrar el distribuidor. (Fig. 2)
- Al conectar la manguera de drenaje al tubo de cloruro de vinilo duro, asegúrese de que quede fija al insertarla en el tubo. (Fig. 3)

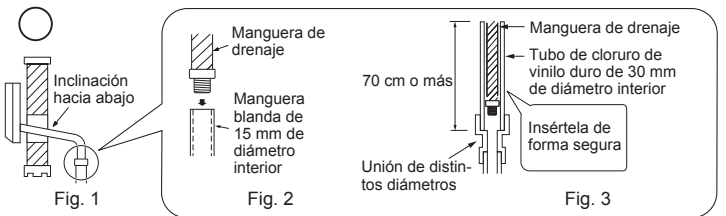

No desagüe las tuberías como se indica a continuación.

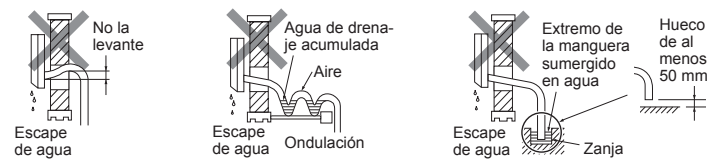

Tubería izquierda o posterior izquierda

Nota:

Asegúrese de volver a colocar la manguera de drenaje y la tapa de drenaje en caso de instalar la tubería izquierda o posterior izquierda. De no ser así, podría provocar el goteo de la manguera de drenaje.

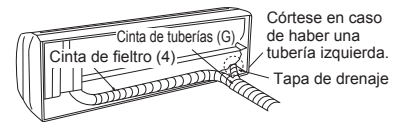

- Junta la tubería del refrigerante y la manguera de drenaje, y a continuación sujételas firmemente con cinta de fieltro (4) a partir del extremo. La cinta de fieltro (4) debe solaparse 1/3 de su anchura. Emplee esparadrapo en el extremo de la cinta de fieltro (4).
- Saque la tapa de drenaje de la parte posterior derecha de la unidad interior. (Fig. 1)
 - Sostenga la sección convexa por el extremo y saque la tapa.
- Extraiga la manguera de drenaje por la parte posterior izquierda de la unidad interior. (Fig. 2)
 - Sostenga la pestaña marcado con flechas y extraiga la manguera de drenaje tirando hacia delante.
- Ponga la tapa de drenaje en la sección de la parte posterior de la unidad interior a la que vaya a conectarse la manguera de drenaje. (Fig. 3)
 - Introduzca herramientas que como un destornillador u objeto similar (sin punta) en el agujero del extremo de la tapa e introduzca completamente la tapa en el depósito de drenaje.
- Inserte completamente la manguera de drenaje en el depósito de drenaje situado en la parte posterior derecha de la unidad interior. (Fig. 4)
 - Compruebe que la manguera esté bien enganchada a la parte saliente de la pieza de inserción en el depósito de drenaje.
- Introduzca la manguera de drenaje en el manguito del orificio de la pared (C) y enganche la parte superior de la unidad interior en la placa de instalación (1). A continuación, desplace la unidad interior totalmente a la izquierda para facilitar la colocación de las tuberías en la parte posterior de la unidad.
- Corte un trozo de cartón de la caja de embalaje, enróllolo, engánchelo en el saliente trasero, y utilícelo como espaciador para levantar la unidad interior. (Fig. 5)
- Conecte el tubo de refrigerante a la tubería de extensión (B).
- Empuje la parte inferior de la unidad interior hacia la palanca de instalación (1).

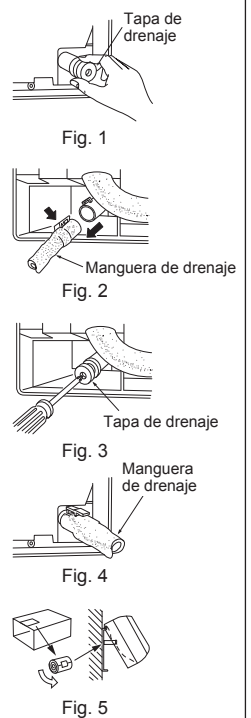

3. INSTALACIÓN DE LA UNIDAD EXTERIOR

3-1. CABLES DE CONEXIÓN PARA LA UNIDAD EXTERIOR

- 1) Abra el panel de servicio.
- 2) Afloje el tornillo del terminal, y conecte el cable de conexión de la unidad interior/ exterior (A) de la unidad interior en el panel de terminales. Procure no equivocarse al hacer las conexiones. Fije con firmeza el cable al panel de terminales de modo que no quede a la vista ninguna de sus piezas internas, y que no se aplique ninguna fuerza externa a la sección de conexión del panel de terminales.
- 3) Apriete bien los tornillos de los terminales para que no se aflojen. Una vez apretados, tire ligeramente de los cables para confirmar que no se mueven.
- 4) Conecte el cable de alimentación (K).
- 5) Fije el cable de conexión de la unidad interior/exterior (A) y el cable de alimentación (K) con abrazadera del cable.
- 6) Cierre el panel de servicio de forma segura.

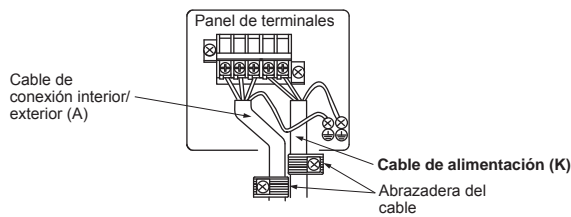
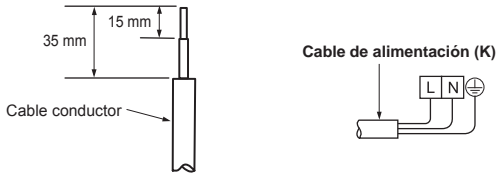

- El cable de tierra tiene que ser un poco más largo que los otros (más de 100 mm).
- Para el servicio futuro, prolongue el cable de conexión.
- Al fijar el cordón o el cable al panel de terminales, asegúrese de fijar bien cada tornillo a su terminal correspondiente.

3-2. TAREAS DE ABOCARDAMIENTO

- 1) Corte el tubo de cobre correctamente con un cortador de tubos. (Fig. 1, 2)
- 2) Elimine completamente las rebabas del corte transversal del tubo. (Fig. 3)
 - Al eliminar las rebabas, ponga el extremo de la tubería de cobre hacia abajo para evitar que queden en el interior.
- 3) Una vez eliminadas las rebabas, extraiga las tuercas abocardadas colocadas en las unidades interior y exterior y póngalas en el tubo. (Cuando se ha terminado el proceso de abocardado ya no se pueden poner).
- 4) Labores de abocardamiento (Fig. 4, 5). Sujete firmemente el tubo de cobre de la dimensión que se muestra en la tabla. Seleccione A mm en la tabla según la herramienta que emplee.
- 5) Compruebe
 - Compare el abocardado con la Fig. 6.
 - Si el abocardado se ve defectuoso, corte la sección abocardada y repita el proceso de abocardado.

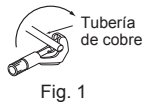

Fig. 1

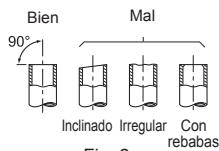

Fig. 2

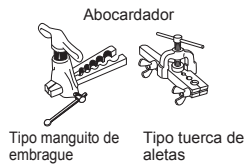

Fig. 4

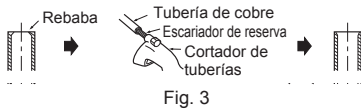

Fig. 3

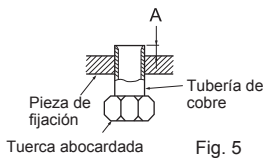

Fig. 5

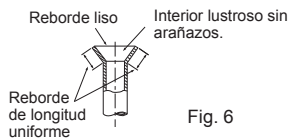

Fig. 6

Diámetro del tubo (mm)	Tuerca (mm)	A (mm)			Par de torsión	
		Herramienta tipo embrague para R32, R410A	Herramienta tipo embrague para R22	Herramienta tipo tuerca de mariposa para R22	N•m	kgf•cm
ø6,35 (1/4")	17	0 - 0,5	1,0 - 1,5	1,5 - 2,0	13,7 - 17,7	140 - 180
ø9,52 (3/8")	22				34,3 - 41,2	350 - 420
ø12,7 (1/2")	26			2,0 - 2,5	49,0 - 56,4	500 - 575
ø15,88 (5/8")	29				73,5 - 78,4	750 - 800

3-3. CONEXIÓN DE TUBERÍAS

- Apriete una tuerca abocardada con una llave dinamométrica tal y como se especifica en la tabla.
- Si aprieta demasiado la tuerca abocardada, podría romperse transcurrido un tiempo y causar pérdidas de refrigerante.
- Asegúrese de colocar el aislante alrededor de las tuberías. El contacto directo con la tubería puede ocasionar quemaduras o congelación.

Conexión de la unidad interior

Conecte las tuberías de líquido y de gas a la unidad interior.

- Aplique una fina capa de aceite refrigerante (J) sobre los extremos abocardados de las tuberías. No aplique aceite de refrigeración en las roscas de los tornillos. Un par de apriete excesivo podría dañar el tornillo.
- Para hacer la conexión, alinee primero el centro y luego déle a la tuerca abocardada las primeras 3 a 4 vueltas.
- Utilice la tabla anterior de pares de torsión como guía para la sección de unión lateral de la unidad interior y apriete empleando dos llaves. Procure no apretar demasiado, ya que podría deteriorar la sección abocardada.

Conexión de la unidad exterior

Conecte las tuberías a las uniones de tubería de las válvulas de retención de la unidad exterior siguiendo el mismo procedimiento empleado en la unidad interior.

- Para apretar, emplee una llave dinamométrica o una llave de tuercas y utilice el mismo par de torsión aplicado en la unidad interior.

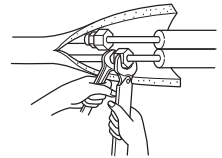

⚠ ATENCIÓN

Al instalar la unidad, conecte las tuberías de refrigerante de forma fija antes de poner en marcha el compresor.

3-4. AISLAMIENTO TÉRMICO Y FORRADO CON CINTA

- 1) Cubra las uniones de tuberías con cubiertas de tubería.
- 2) En el lado de la unidad exterior, aisle bien cada una de las tuberías y válvulas.
- 3) Aplique cinta de tuberías (G) a partir de la entrada de la unidad exterior.
 - Sujete con cinta (adhesiva) el extremo de la cinta de tuberías (G).
 - Cuando las tuberías deban colocarse por encima del techo, en un armario empotrado o en lugares con una temperatura y humedad elevadas, tendrá que aplicar una cantidad suplementaria de aislante para evitar la condensación.

4. PROCEDIMIENTOS DE PURGADO, PRUEBA DE FUGAS Y FUNCIONAMIENTO DE PRUEBA

4-1. PROCEDIMIENTO DE PURGADO Y PRUEBA DE FUGAS

- 1) Retire la tapa de la abertura de servicio de la válvula de retención situada en el lado de la tubería de gas de la unidad exterior. (Inicialmente, las válvulas de retención están completamente cerradas y cubiertas con las tapas).
- 2) Conecte la válvula colectorora de manómetro y la bomba de vacío al puerto de servicio de la válvula de retención en el lado de la tubería del gas de la unidad exterior.

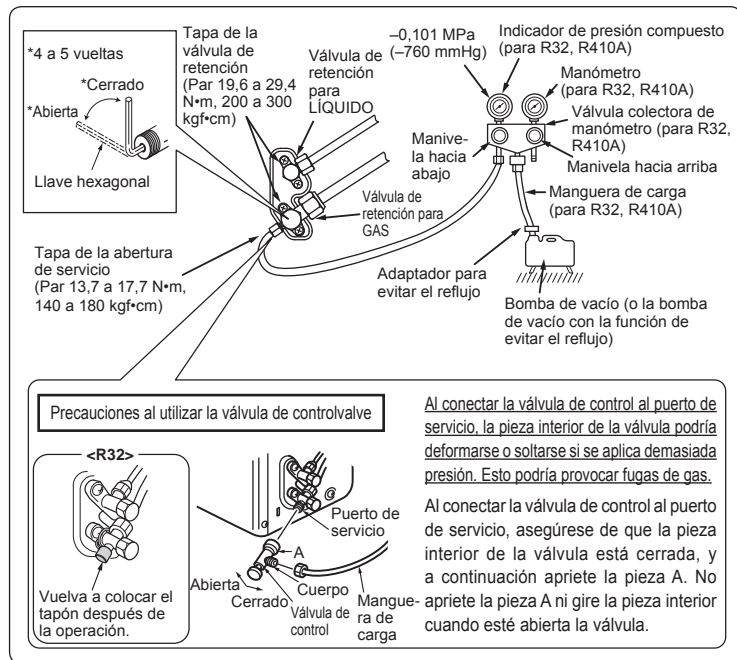

- 3) Ponga en funcionamiento la bomba de vacío. (Aspire hasta las 500 micras).
- 4) Compruebe el vacío con la válvula colectorora de manómetro, cierre luego esta válvula y detenga la bomba de vacío.
- 5) Espere así uno o dos minutos. Asegúrese de que la válvula colectorora de manómetro permanece en la misma posición. Compruebe que el manómetro de presión marca $-0,101$ MPa [manómetro] (-760 mmHg).
- 6) Extraiga rápidamente la válvula colectorora de manómetro del puerto de servicio de la válvula de retención.

⚠️ ATENCIÓN

Para evitar el riesgo de incendios, compruebe que no haya ningún peligro de inflamación ni riesgo de ignición antes de abrir las válvulas de parada.

- 7) Después de haber conectado y purgado los tubos de refrigeración, abra por completo todas las válvulas de retención de ambos lados del tubo de gas y del tubo de líquido. Si no se lleva a cabo esta operación abriendo dichas válvulas por completo, el rendimiento disminuirá y se producirán problemas.
- 8) Consulte 1-3., e introduzca la cantidad indicada de refrigerante si fuera necesario. Introduzca el refrigerante líquido con lentitud. De lo contrario, la composición del refrigerante en el sistema puede cambiar y afectar al rendimiento del equipo de aire acondicionado.
- 9) Apriete la tapa del puerto de servicio para volver al estado inicial.
- 10) Prueba de fugas

4-2. FUNCIONAMIENTO DE PRUEBA

- 1) Inserte el enchufe de la alimentación en la toma de corriente y/o encienda el disyuntor.
- 2) Pulse el interruptor E.O. SW una vez para el funcionamiento de REFRIGERACIÓN (COOL), y dos veces para el funcionamiento de CALEFACCIÓN (HEAT). El funcionamiento de prueba se realizará durante 30 minutos. Si la luz del lado superior del indicador de funcionamiento parpadea cada 0,5 segundos, compruebe que el cable de conexión (A) de la unidad interior/exterior no esté mal conectado. Tras el funcionamiento de prueba, se iniciará el modo de emergencia (temperatura de ajuste 24°C).
- 3) Para detenerlo, pulse varias veces el interruptor E.O. SW hasta que se apaguen todas las luces de los indicadores. Si desea más detalles, consulte el manual de instrucciones.
- 4) Verificación de la recepción de señales (infrarrojas) del controlador remoto
 - Pulse el botón OFF/ON del controlador remoto (3) y compruebe que desde la unidad interior se oye un sonido electrónico. Vuelva a pulsar el botón OFF/ON para apagar el equipo de aire acondicionado.
 - Una vez apagado el compresor, se activa el dispositivo de protección del equipo de aire acondicionado que lo mantiene apagado durante 3 minutos.



4-3. FUNCIÓN DE PUESTA EN MARCHA AUTOMÁTICA

Este producto dispone de la función de puesta en marcha automática. Si la alimentación eléctrica falla durante el funcionamiento, por ejemplo si se produce un apagón, esta función hace que una vez reanudada la alimentación el funcionamiento se produzca automáticamente con la configuración anterior. (Si desea más detalles, consulte el manual de instrucciones).

Cuidado:

- Después del funcionamiento de prueba o de la verificación de la recepción de señales remotas, apague la unidad con el interruptor E.O. SW o con el controlador remoto antes de desconectar el enchufe de alimentación. Si no lo hace la unidad se pondrá en marcha automáticamente al volver a conectar la alimentación.

Para el usuario

- Después de instalar la unidad, asegúrese de que explica al usuario los detalles de la función de puesta en marcha automática.
- Si la función de puesta en marcha automática no es necesaria, puede desactivarse. Consulte al representante técnico para desactivar esta función. Si desea más detalles, consulte las instrucciones de funcionamiento.

4-4. EXPLICACIÓN PARA EL USUARIO

- Basándose en el MANUAL DE INSTRUCCIONES, explique al usuario cómo utilizar el acondicionador de aire (cómo utilizar el controlador remoto, cómo retirar los filtros de aire, cómo limpiar, precauciones para el funcionamiento, etc.).
- Aconseje al usuario que lea atentamente el MANUAL DE INSTRUCCIONES.

5. REUBICACIÓN Y MANTENIMIENTO

5-1. EXTRACCIÓN E INSTALACIÓN DEL PANEL

Procedimiento de extracción

- 1) Retire los 2 tornillos que sujetan el panel.
- 2) Extraiga el panel. Asegúrese de extraer primero el extremo inferior.

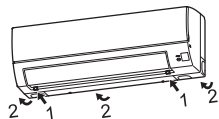

Procedimiento de instalación

- 1) Instale el panel siguiendo el procedimiento de extracción en orden inverso.
- 2) Asegúrese de que presiona los puntos que indican las flechas para acoplar completamente el panel a la unidad.

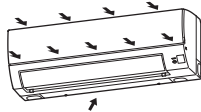

5-2. RETIRADA DE LA UNIDAD INTERIOR

Extraiga el botón de la unidad interior de la placa de instalación.

Suelte tanto la pieza izquierda como la derecha de la parte inferior de la unidad interior y tire hacia abajo y hacia adelante como se muestra en la figura de la derecha.



5-3. BOMBEO DE VACIADO

Cuando traslade o se deshaga del aire acondicionado, bombee para vaciar el sistema siguiendo el procedimiento indicado a continuación para que no escape nada de refrigerante a la atmósfera.

- 1) Conecte la válvula colectora de manómetro al puerto de servicio de la válvula de retención en el lado de la tubería del gas de la unidad exterior.
- 2) Cierre completamente la válvula de retención en el lado de la tubería de líquido de la unidad exterior.
- 3) Cierre casi completamente la válvula de retención del lado de la tubería de gas de la unidad exterior para que pueda cerrarse fácilmente cuando el indicador de presión muestre 0 MPa [manómetro] (0 kgf/cm²).
- 4) Inicie el funcionamiento de REFRIGERACIÓN (COOL) de emergencia. Para iniciar el funcionamiento de emergencia en modo de REFRIGERACIÓN (COOL), desconecte el enchufe de alimentación y/o desactive el disyuntor. Transcurridos 15 segundos, conecte el enchufe de alimentación y/o active el disyuntor; a continuación pulse una vez el interruptor E.O. SW. (El funcionamiento de REFRIGERACIÓN (COOL) de emergencia puede realizarse de manera continuada durante 30 minutos).
- 5) Cierre completamente la válvula de retención del lado de la tubería de gas de la unidad exterior cuando el indicador de presión muestre de 0,05 a 0 MPa [manómetro] (aproximadamente 0,5 a 0 kgf/cm²).
- 6) Detenga el funcionamiento de REFRIGERACIÓN (COOL) de emergencia. Pulse varias veces el interruptor E.O. SW hasta que se apaguen todas las luces de los indicadores. Si desea más detalles, consulte el manual de instrucciones.

⚠ ATENCIÓN

Al bombear el refrigerante, detenga el compresor antes de desconectar las tuberías de refrigerante. El compresor podría explotar si entra aire, etc. en su interior.

6. CONEXIÓN DE LA INTERFAZ/CABLE CONECTOR AL ACONDICIONADOR DE AIRE

- Conecte la INTERFAZ/CABLE CONECTOR al panel de control P.C. electrónico interior del acondicionador de aire con el cable de conexión.
- Si corta o empalma el cable de conexión de la INTERFAZ/CABLE CONECTOR, se producirán problemas en la conexión.
No permita que se enrollen entre ellos el cable de conexión con el cable de alimentación, el cable de conexión interior/exterior y/o el cable de tierra. Mantenga la distancia máxima posible entre el cable de conexión y esos cables.
- La parte delgada del cable de conexión debe guardarse y situarse en un lugar donde los clientes no puedan tocarla.

Conexión

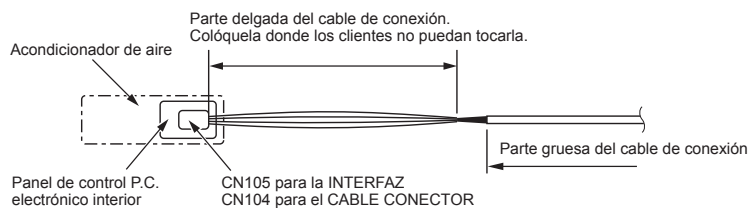
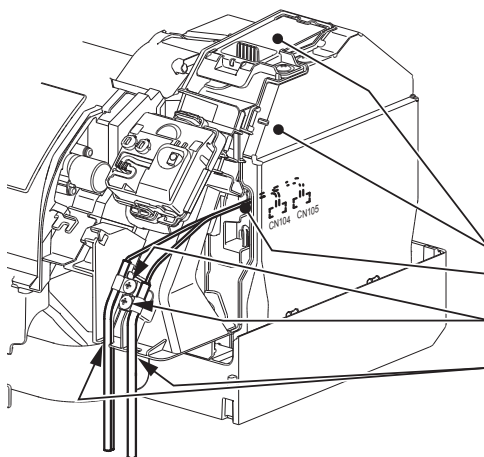

- ① Retire el panel y la cubierta angular inferior derecha.
- ② Abra las cubiertas del panel de control P.C. electrónico interior.
- ③ Conecte el cable de conexión a CN105 y/o a CN104 en el panel de control P.C. electrónico interior. Pase la parte fina del cable de conexión por el reborde, como se muestra en la figura.
- ④ Una la abrazadera de cable suministrada con la interfaz a la parte gruesa del cable de conexión con un tornillo 4×16 tal y como se muestra en la figura.
- ⑤ Pase el cable de conexión a través la nervadura tal y como se muestra en la figura.
- ⑥ Cierre las cubiertas del panel de control P.C. electrónico interior. Tenga cuidado de no pillar la parte fina del cable de conexión con la cubierta. Vuelva a instalar el panel y la cubierta angular inferior derecha.

⚠ ATENCIÓN

Fije de forma segura el cable de conexión en la posición prescrita. Una instalación incorrecta puede provocar descargas eléctricas, fuego y/o fallos de funcionamiento.

This product is designed and intended for use in the residential, commercial and light-industrial environment.

MITSUBISHI ELECTRIC CORPORATION

HEAD OFFICE: TOKYO BUILDING, 2-7-3, MARUNOUCHI, CHIYODA-KU,
TOKYO 100-8310, JAPAN