

# Ficha Técnica

## SIBER® DF BASIC 1



Ventilación inteligente

### Unidad de Ventilación VMC DF Compacta de Alto Rendimiento

- ✓ Grupo VMC doble flujo
- ✓ Alto rendimiento
- ✓ Ventilador centrífugo a corriente continua
- ✓ Confort acústico
- ✓ Consumos eléctricos reducidos
- ✓ Fácil mantenimiento
- ✓ Óptima calidad del aire.

#### + VENTAJAS TÉCNICAS / INSTALACIÓN

- ✓ Amplia variedad de filtros a medida
- ✓ Mayor eficiencia energética hasta el 95%
- ✓ Efecto "By-pass"
- ✓ Funcionamiento silencioso
- ✓ 99,9% reciclable
- ✓ Instalación sencilla
- ✓ Bocas orientables
- ✓ Doble desagüe fijo
- ✓ Instalación horizontal o vertical
- ✓ Posición paralela al techo
- ✓ No inclinación para evacuación de condensados



» Caudal máximo: 150 m<sup>3</sup>/h.

#### PURIFICACIÓN DE AIRE SIBER

- ✓ Aire sano constante
- ✓ Libre de virus, ácaros y polen



#### ISO COARSE 65%

Permite una excelente capacidad de retención de polvos en suspensión, polen, esporas y moho.



#### ISO EPM1 55%

Especiales anti-polen, esporas, moho, partículas finas, bacterias y parte de virus.



# DIMENSIONES / FLUJOS DE AIRE

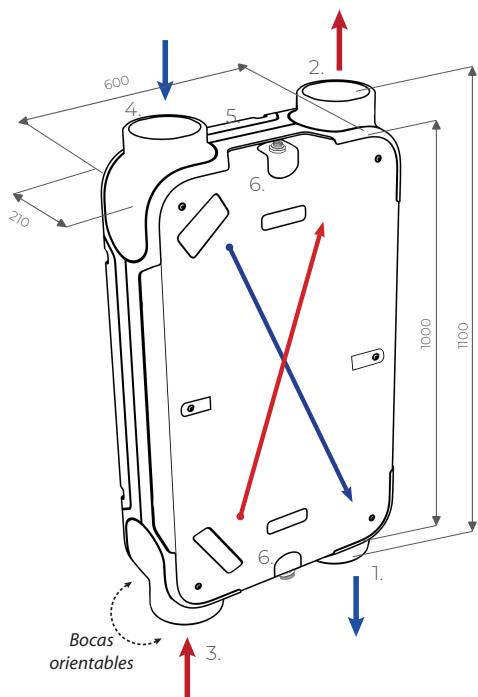

## LEYENDA

1. Insuflación aire nuevo hacia la vivienda
2. Expulsión aire viciado hacia el exterior
3. Extracción de aire viciado de la vivienda
4. Toma de aire nuevo del exterior
5. Conexiones eléctricas
6. Conexión de la evacuación de condensados\*

\*Solo se conecta un desagüe de condensados, el otro desagüe debe permanecer cerrado con el tapón.

Accesorios opcionales*
Nueva y amplia gama de filtros de alta filtración
Sifones (flexible/bola)

\*Consultar nuestro catálogo Siber para ver todos los accesorios y funcionalidades

**Mando control regulador velocidad incluido**

- Regulador de caudal
- Potenciómetro selector velocidad (1-10)
- Fácil mantenimiento
- Selector ON/OFF (marcha "I"/paro "O")
- Selector ON/OFF efecto By-pass

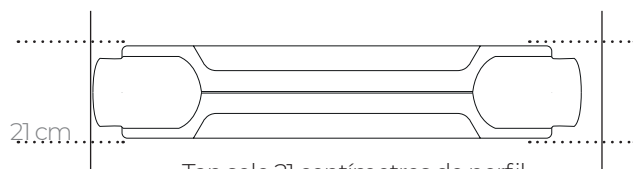

Tan solo 21 centímetros de perfil.

Optimización del espacio disponible en falso techo

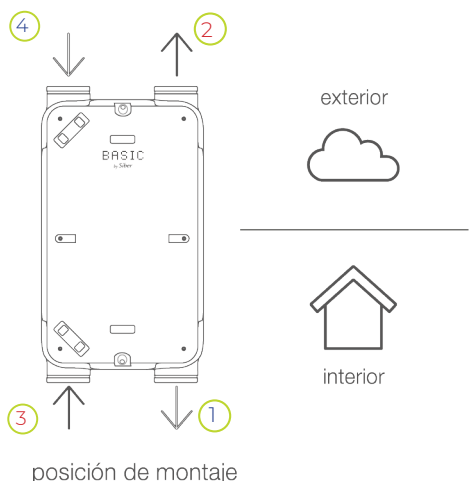

## LEYENDA

- 1 Impulsión a la vivienda
- 2 Expulsión al Exterior
- 3 Extracción de la vivienda
- 4 Toma de Aire Exterior



## POSICIÓN PARALELA AL TECHO

Su diseño hace posible que esté paralelo al techo sin necesidad de un desnivel.

SIN 2% DE DESNIVEL, PARA EVACUACIÓN CONDENSADOS

# ESPECIFICACIONES TÉCNICAS

SIBER DF BASIC 1			
Tensión de alimentación	230V/ 50 Hz		
Grado de protección	IP 40		
Dimensiones (l x h x p)	1000 x 600 x 210 mm		
Diámetro de conexión	Ø 160		
Diámetro de la evacuación de condensados	1/2"		
Peso	24 Kg		
Clase de filtro	Coarse 65% (G4)		
Posición ventilador (de serie)			
Mando control ON/OFF de velocidad variable	1	Velocidad regulada a través del mando	10
Caudal de ventilación (m <sup>3</sup> /h)	30		150

Nivel acústico SIBER® DF BASIC 1							
Caudal de ventilación (m³/h)		50	75	100	150		
Nivel acústico Lw (A)	Presión estática (Pa)	25	50	50	100	100	150
	Irradiación caja (dB(A))	24	34	38	44	45	49
	Conducto de extracción (dB(A))	28	30	39	42	46	47
	Conducto de insuflación (dB(A))	42	50	53	56	61	64

## CURVA CARACTERÍSTICA

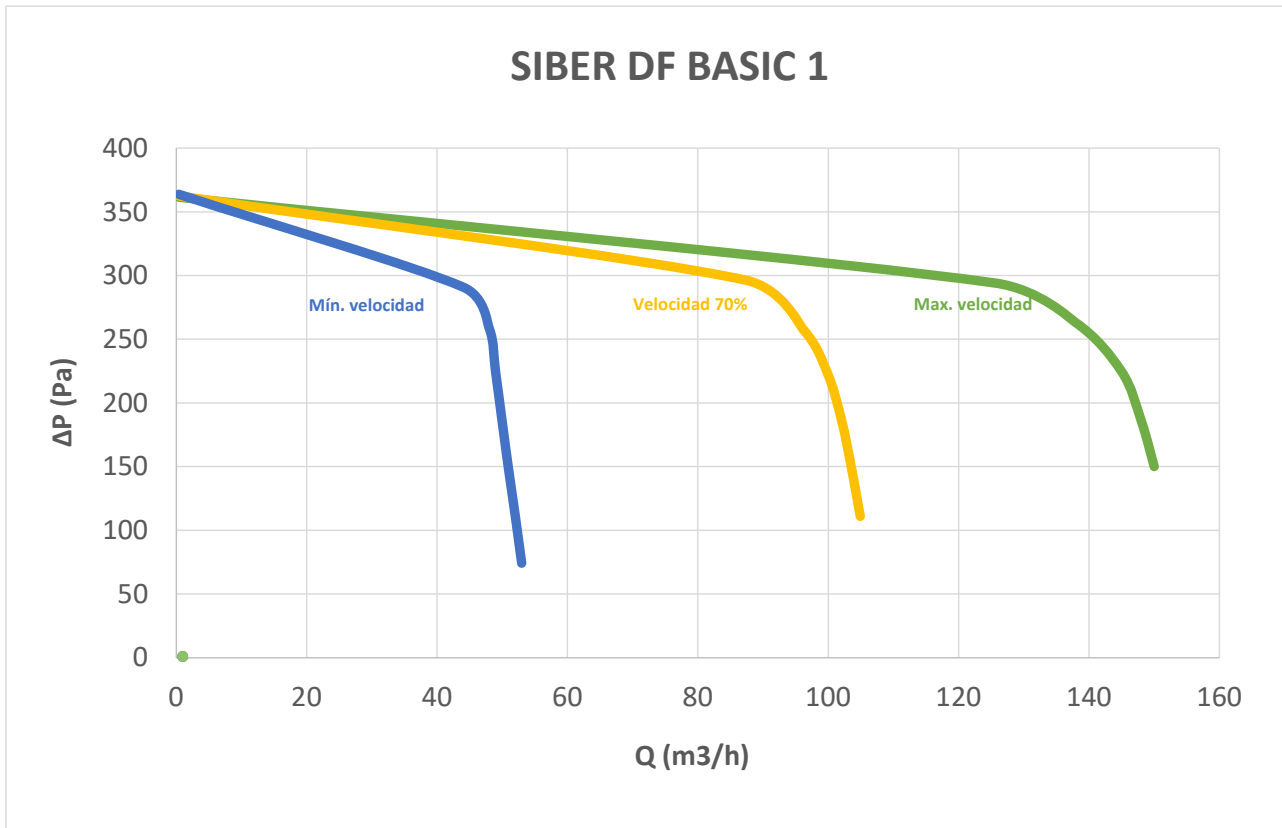

## SOSTENIBILIDAD



### SIN HUELLA DE CARBONO

Reducción de las emisiones de gases de efecto invernadero. Paso clave en la gestión del impacto en el cambio climático.







### 99,9% RECICLABLE

Construcción en polipropileno expandido y acero galvanizado, pudiendo ser reciclado, reduciendo el consumo de recursos y la degradación del planeta.

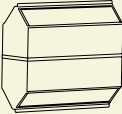

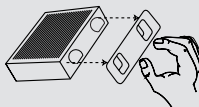
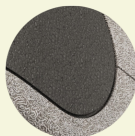
## CARACTERÍSTICAS TÉCNICAS

	DESCRIPCIÓN	IMAGEN
Intercambiador de calor	De serie, intercambiador de calor de flujos cruzados	
Ventiladores	Tecnología de ventilación a caudal constante, ventilador centrífugo a corriente continua y álabes inclinados hacia adelante. Gracias a esta tecnología se asegura el caudal constante, confort acústico, consumos eléctricos reducidos, fácil mantenimiento y una óptima calidad del aire	
Filtros (Accesorios opcionales)	Filtros para filtrar y purificar el aire de su vivienda DFFG4 - FILTRO G4 CORSE 65% (2 filtros incluidos) DFFF7 - FILTRO F7 EPM 1 55%	
Mantenimiento	Fácil acceso a la limpieza de filtros, directamente por el panel delantero. Acceso y desmontaje simple del intercambiador de calor y ventiladores (aconsejable cada 3 años).	
Construcción	Construcción estanca de polipropileno expandido (PPE), garantizando el aislamiento acústico, térmico y la estanqueidad del aire. Posibilidad de reciclado gracias a su 99% de material reciclable, reduciendo el consumo de recursos y la degradación del planeta.	
Bocas Orientables	Modularidad en la conexión de manera rápida y sencilla. Las bocas están diseñadas para asegurar una máxima estanqueidad.	
Bajo Consumo	Motores de altas prestaciones con tecnología exclusiva, asegurando el menor consumo energético.	
Regulación (Incluido con el equipo)	Mando regulador ON/OFF de velocidad variable y selector ON/OFF efecto By-pass	